

SNAPPER®

(en) *Operator's Manual*

(fr) *Manual de l'opérateur*

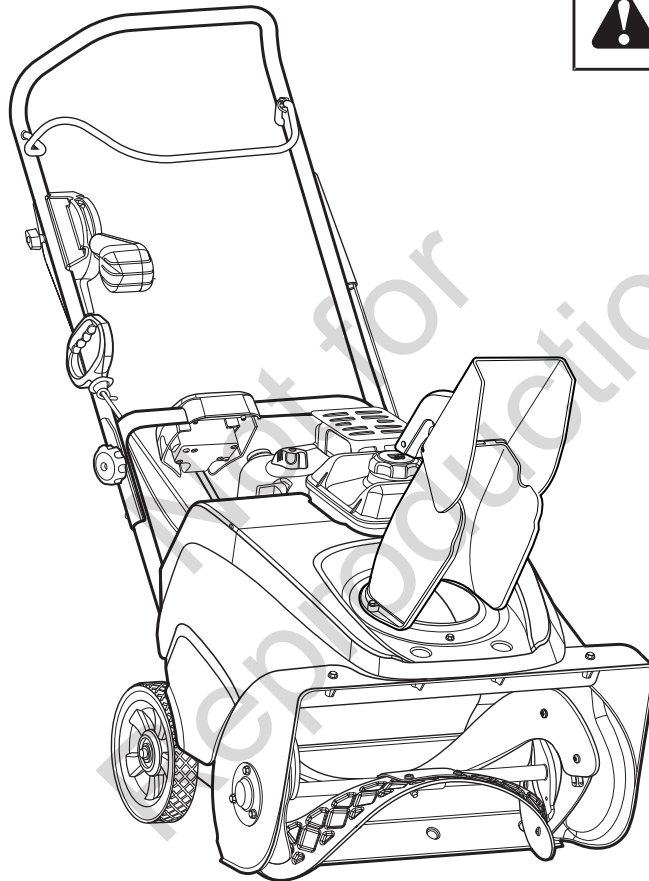

Single Stage Snowthrower

Model No. Description

1695881 Single Stage Snowthrower, 8.00 TP / 22 Inch

Souffleuse à neige mono-étagée

Modèle n° Description

1695881 Souffleuse à neige mono-étagée,
électrique, 8.00 C.B./22 pouces

General Information

Thank you for purchasing this quality-built SNAPPER snowthrower. We're pleased that you've placed your confidence in our brand. When operated and maintained according to the instructions in this manual, your SNAPPER product will provide many years of dependable service.

This manual contains safety information to make you aware of the hazards and risks associated with snowthrowers and how to avoid them. This snowthrower is designed and intended only for snow removal and is not intended for any other purpose. It is important that you read and understand these instructions thoroughly before attempting to start or operate this equipment. **Save these instructions for future reference.**

Product Identification Tag

Product Identification Tag	
	
Model / Modèle / Model	xxxxxxx
	
Serial / Série / Serie	xxxxxxxxx
Briggs & Stratton Power Products Group, L.L.C. Milwaukee, WI 53201 USA	

Product Reference Data

When contacting your authorized dealer for replacement parts, service, or information you MUST have these numbers.

Record your model name/number, manufacturer's identification numbers, and engine serial numbers in the space provided for easy access.

PRODUCT REFERENCE DATA	
Model Description Name/Number	
Unit SERIAL Number	
Dealer Name	Date Purchased
ENGINE Reference Data	
Engine Make	Engine Model
Engine Type/Spec	Engine Code/Serial Number

The Illustrated Parts List for this machine can be downloaded from www.snapper.com. Please provide model and serial number when ordering replacement parts.

Copyright © 2010 Briggs & Stratton Power Products Group, LLC, Milwaukee, WI

All rights reserved.

SNAPPER is a trademark of Briggs & Stratton Power Products Group, LLC Milwaukee, WI USA







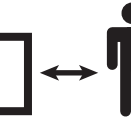



Table of Contents

Operator Safety	4
Hazard Symbols and Meanings.....	4
Control Symbols on Equipment.....	4
Safety Alert Symbols and Signal Words	5
Safety Decals	9
Features and Controls	10
Snowthrower Controls and Operation Decals.....	10
Engine Controls.....	10
Operation	11
Check and Add Oil	11
Fuel Recommendations	12
Add Fuel.....	12
Start the Engine.....	13
Stop the Engine.....	14
Operate the Snowthrower.....	15
Stop the Snowthrower	16
Snowthrower Safety Test	16
Discharge Chute and Deflector	17
Clear a Clogged Discharge Chute.....	17
Operating Tips.....	17
Maintenance	18
Snowthrower Maintenance.....	18
Engine Maintenance	18
Emissions Control Statement.....	18
Change the Oil	18
Access the Spark Plug	19
Auger Cable Adjustment	20
Storage.....	21
Troubleshooting	22
Warranty.....	23
Emission Statement.....	24
Specifications.....	25











NOTE: In these instructions, “left” and “right” are referenced from the operating position.

Operator Safety

Hazard Symbols and Meanings

	Read the Operator's Manual for operating and safety instructions
	Shutoff engine and remove key before performing maintenance and repair work
	Thrown Objects Hazard
	Fire Hazard
	Rotating Auger / Amputation Hazard
	Carbon Monoxide Poisoning Hazard
	Keep safe distance
	Electric Shock
	Rotating Impeller / Amputation Hazard
	Keep Children Away

Control Symbols on Equipment

	On / Off Key Switch
	Turn Choke Closed to Start
	Turn Choke Open to Run
	Push Primer 2 Times
	Plug in Extension Cord
	Push Button to Start
	Engage Auger
	Chute Rotation
	Cold Engine
	Hot Engine

Safety Alert Symbol and Signal Words

The safety alert symbol  and signal word (DANGER, WARNING, CAUTION, or NOTICE) is used to indicate the likelihood and potential severity of personal injury and/or damage to the product. In addition, a hazard symbol may be used to represent the type of hazard.

 **DANGER** indicates a hazard which, if not avoided, **will result in death or serious injury.**

 **WARNING** indicates a hazard which, if not avoided, **could result in death or serious injury.**

 **CAUTION** indicates a hazard which, if not avoided, **could result in minor or moderate injury.**

NOTICE indicates a situation that **could result in damage to the product.**

WARNING

Certain components in this product and its related accessories contain chemicals known to the State of California to cause cancer, birth defects, or other reproductive harm. Wash hands after handling.

WARNING

The engine exhaust from this product contains chemicals known to the State of California to cause cancer, birth defects, or other reproductive harm.

WARNING

- Hand contact with the rotating impeller inside the discharge chute is the most common cause of injury associated with snowthrowers.
- This snowthrower is capable of amputating hands and feet, and throwing objects. Read and observe all the safety instructions in this manual. Failure to do so could result in death or serious injury.

WARNING



Read, understand, and follow all the instructions on the snowthrower and in the operator's manual before operating this unit.

Failure to observe the safety instructions in this manual could result in death or serious injury.

- Be thoroughly familiar with the controls and the proper use of the snowthrower.
- Make sure you are properly trained before operating the snowthrower.
- Know how to stop the unit and disengage the controls quickly.
- Never allow anyone to operate the snowthrower without proper instruction.
- Always follow the instructions in the operator's manual, if the snowthrower will be stored for an extended period.
- Maintain or replace safety and instruction labels as necessary.
- Never attempt to make major repairs on the snowthrower unless you have been properly trained. Improper servicing of the snowthrower can result in hazardous operation, equipment damage, and voiding of the product warranty.

DANGER







Discharge chute contains rotating impeller to throw snow. Never clear or unclog the discharge chute with your hands. Fingers can quickly become caught in the impeller. Always use a clean-out tool.



Failure to observe these safety instructions will result in traumatic amputation or severe laceration.



Operator Safety



 DANGER	
 	<p>Keep hands, feet, and clothing away from rotating parts. Rotating parts can contact or entangle hands, feet, hair, clothing, or accessories.</p> <p>Failure to observe these safety instructions will result in traumatic amputation or severe laceration.</p>
<ul style="list-style-type: none">• Whenever cleaning, repairing, or inspecting the snowthrower, make sure the engine is OFF, spark plug wire is disconnected, and all moving parts have stopped.• Do not put hands or feet near or under rotating parts. Keep clear of the discharge opening at all times.• Never operate the snowthrower without proper guards, and other safety devices in place and working.• Never leave the snowthrower unattended while engine is running. Always disengage the auger and traction controls, stop engine, and remove keys.• Keep all loose clothing away from the front of the snowthrower and auger. Scarves, mittens, dangling drawstrings, loose clothes, and pants can quickly become caught in the rotating device and amputation will occur. Tie up long hair and remove jewelry.• Run the machine a few minutes after discharging snow to prevent freeze-up of the collector/impeller.• Disengage power to the collector/impeller when snowthrower is transported or not in use.	



 DANGER	
	<p>Objects can be picked up by auger and thrown from chute. Never discharge snow toward bystanders or allow anyone in front of the snowthrower. Failure to observe these safety instructions will result in death or serious injury.</p>
<ul style="list-style-type: none">• Always wear safety glasses or eye shields during operation, and while performing an adjustment or repair.• Always be aware of the direction the snow is being thrown. Nearby pedestrians, pets, or property may be harmed by objects being thrown.• Be aware of your environment while operating the snowthrower. Don't run over items such as gravel, doormats, newspapers, toys, and rocks hidden under snow, as they can all be thrown from the chute or jam in the auger.• Use extreme caution when operating on or crossing gravel drives, walks, or roads.• Adjust the collector housing height to clear gravel or crushed rock surface.• Never operate the snowthrower near glass enclosures, automobiles, window wells, drop-offs, and the like without proper adjustment of the discharge chute angle.• Familiarize yourself with the area in which you plan to operate the snowthrower. Mark off boundaries of walkways and driveways.	





 DANGER	
	<p>Tragic accidents can occur if the operator is not alert to the presence of children. Children are often attracted to the unit and the operating activity. Never assume the children will remain where you last saw them.</p>
<ul style="list-style-type: none">• Keep children out of the area during operation. Children are often attracted to the equipment. Be mindful of all persons present.• Be alert and turn unit off if children enter the area.• Never allow children to operate the unit.• Use extra care when approaching blind corners, shrubs, trees, or other objects that may obscure vision. Children may be present.	

 DANGER	
	<p>Engines give off carbon monoxide, an odorless, colorless, poison gas. Breathing carbon monoxide can cause nausea, fainting, or death.</p>
<ul style="list-style-type: none">• Start and run engine outdoors.• Do not run the engine in an enclosed area, even if doors or windows are open.	



 WARNING	
	Fuel and its vapors are extremely flammable and explosive. Always handle fuel with extreme care.
	Failure to observe these safety instructions can cause a fire or explosion which will result in severe burns or death.
WHEN ADDING FUEL	
<ul style="list-style-type: none"> • Turn off engine and let cool at least 2 minutes before removing the fuel cap and adding fuel. • Fill fuel tank outdoors or in a well ventilated area. • Do not overfill the fuel tank. To allow for the expansion of gasoline, do not fill above the bottom of the fuel tank neck. • Keep fuel away from sparks, open flames, pilot lights, heat, and other ignition sources. • Check fuel lines, cap, and fittings frequently for cracks or leaks. Replace if necessary. • Use an approved fuel container. • If fuel spills, wait until it evaporates before starting engine. 	
WHEN STARTING ENGINE	
<ul style="list-style-type: none"> • Ensure that spark plug, muffler, fuel cap, and air cleaner (if equipped) are in place and secured. • Do not crank the engine with the spark plug removed. • If fuel is spilled, do not attempt to start the engine, but move the snowthrower away from the area of the spill, and avoid creating any source of ignition, until the fuel vapors have dissipated. • Do not over-prime the engine. Follow the engine starting instructions in this manual. • If the engine floods, set choke (if equipped) to OPEN/RUN position, move throttle (if equipped) to FAST position and crank until engine starts. 	
WHEN OPERATING EQUIPMENT	
<ul style="list-style-type: none"> • Do not tip the snowthrower at an angle which causes the fuel to spill. • Do not choke the carburetor to stop the engine. • Never run the engine with the air cleaner assembly (if equipped) or the air filter (if equipped) removed. 	
WHEN CHANGING OIL	
<ul style="list-style-type: none"> • If you drain the oil from the top oil fill tube, the fuel tank must be empty or fuel can leak out and result in a fire or explosion. 	
WHEN TRANSPORTING EQUIPMENT	
<ul style="list-style-type: none"> • Transport with fuel tank EMPTY, or with fuel shut-off valve OFF. 	
WHEN STORING GASOLINE OR EQUIPMENT WITH FUEL IN TANK	
<ul style="list-style-type: none"> • Store away from furnaces, stoves, water heaters, or other appliances that have pilot light or other ignition source because they can ignite fuel vapors. 	

 WARNING	
	Safe operation of the snowthrower requires the proper care and maintenance of the engine.
<ul style="list-style-type: none"> • Disengage all clutches and shift into neutral before starting the engine may cause personal injury. • Let the engine adjust to outdoor temperatures before starting to clear snow. • Use a grounded three-wire plug for all snowthrowers equipped with electric drive motors or electric starting motors. 	

 WARNING	
 	Starting engine creates sparking. Sparking can ignite nearby flammable gases. Explosion and fire could result.
<ul style="list-style-type: none"> • If there is natural or LP gas leakage in area, do not start engine. • Do not use pressurized starting fluids because vapors are flammable. 	

 WARNING	
  	Running the engine produces heat. Engine parts, especially muffler, become extremely hot. Failure to observe these safety instructions could result in severe thermal burns on contact.
<ul style="list-style-type: none"> • Never touch a hot engine or muffler. Allow muffler, engine cylinder, and fins to cool before touching. • Remove debris from muffler area and cylinder area. • Install and maintain in working order a spark arrester before using equipment on forest-covered, grass-covered, or brush-covered unimproved land. • It is a violation of California Public Resource Code, Section 4442, to use or operate the engine on any forest-covered, brush-covered, or grass-covered land unless the exhaust system is equipped with a spark arrester, as defined in Section 4442, maintained in effective working order. Other states or federal jurisdictions may have similar laws. Contact the original equipment manufacturer, retailer, or dealer to obtain a spark arrester designed for the exhaust system installed on this engine. 	

Operator Safety

 WARNING	
	This snowthrower must be properly maintained to ensure safe operation and performance. Failure to observe the safety instructions in this manual could result in death or serious injury.
<ul style="list-style-type: none">• When performing any maintenance or repairs on the snowthrower, shut OFF the engine, disconnect spark plug wire, and keep the wire away from the plug to prevent someone from accidentally starting the engine.• Check shear bolts and other hardware at frequent intervals for proper tightness.• Keep nuts and bolts tight and keep snowthrower in good condition.• Never tamper with safety devices. Check their proper operation regularly and make necessary repairs if they are not functioning properly.• Components are subject to wear, damage, and deterioration. Frequently check components and replace with recommended parts, when necessary.• Check control operation frequently. Adjust and service as required.• Use only factory authorized replacement parts, or like, parts when making repairs.• Always comply with factory specifications on all settings and adjustments.• Use only factory authorized, or like, attachments and accessories such as wheel weights, counterweights, or cabs.• Never attempt to make any adjustments while the engine is running (except when specifically recommended by the factory).	

	This snowthrower is only as safe as the operator. If it is misused, or not properly maintained, it can be dangerous. Remember you are responsible for your safety and those around you.
<ul style="list-style-type: none">• Keep the area of operation clear of all persons, particularly small children and pets.• Thoroughly inspect the area where the snowthrower will be used and remove all doormats, sleds, boards, wires, and other foreign objects.• Do not operate the snowthrower without wearing adequate winter clothing.• Wear footwear that will improve footing on slippery surfaces.• Use caution to avoid slipping or falling especially when operating the snowthrower in reverse.• Never operate the snowthrower without good visibility or light. Always be sure of your footing, and keep a firm hold on the handles.• Do not clear snow across the face of slopes. Use extreme caution when changing direction on slopes. Do not attempt to clear steep slopes.• Do not overload the machine capacity by attempting to clear snow too quickly.• Never operate the snowthrower at high transport speeds on slippery surfaces. Look behind the snowthrower and use care when operating in reverse.• Do not use the snowthrower on surfaces above ground level such as roofs of residences, garages, porches, or other such structures or buildings.• Operators should evaluate their ability to operate the snowthrower safely enough to protect themselves and others from injury.• The snowthrower is intended to remove snow only. Do not use the snowthrower for any other purpose.• Do not carry passengers.• After striking a foreign object, shut OFF the engine, disconnect the cord on electric motors, thoroughly inspect the snowthrower for any damage, and repair the damage before restarting and operating the snowthrower.• If the snowthrower vibrates abnormally, shut OFF the engine. Vibration is generally a warning of trouble. See an authorized dealer if necessary for repairs.• For models equipped with electric starting motors, disconnect the power cord after the engine starts.	

Figure 1



DANGER

Amputation hazard
Contact with moving parts inside chute will cause serious injury.

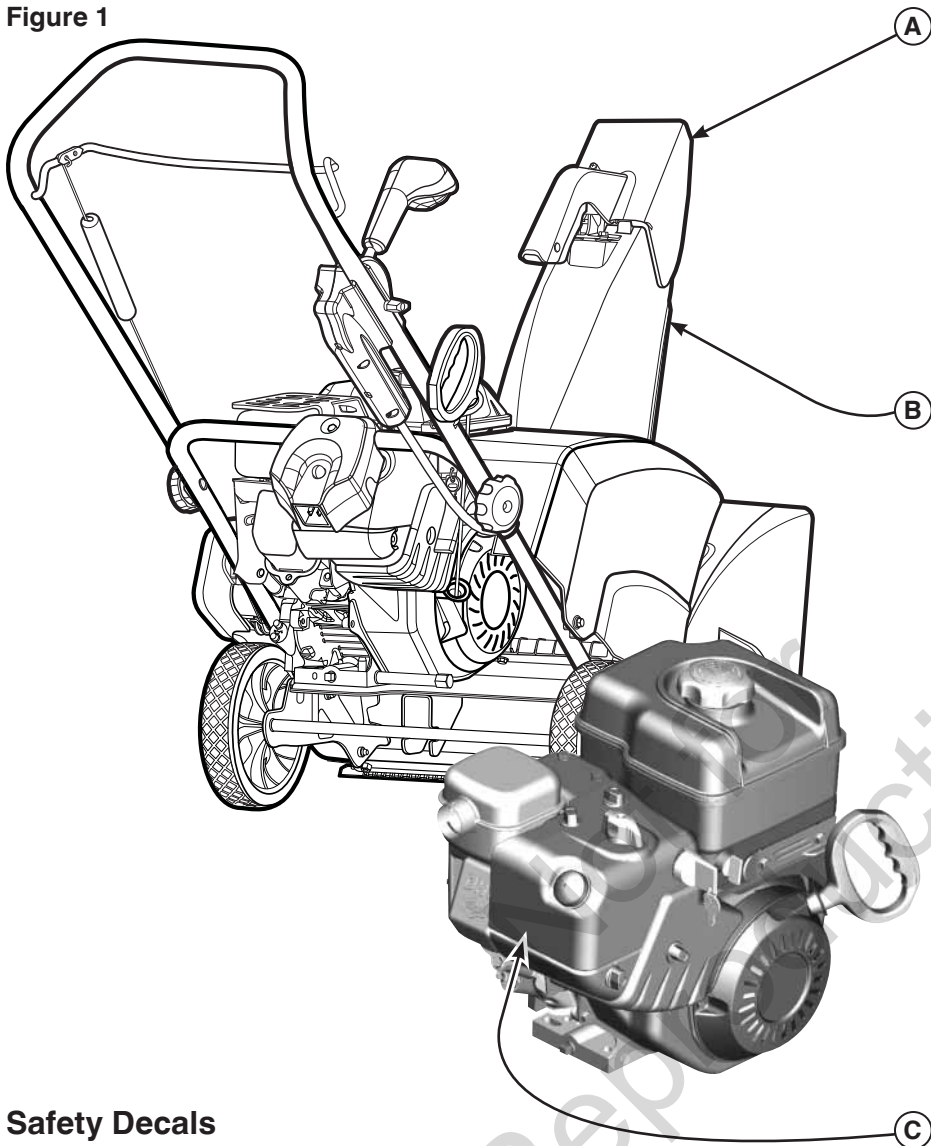
- Shut off engine before unclogging discharge chute.
- Use clean-out tool, not hands!

Risque d'amputation
Tout contact avec des pièces en mouvement à l'intérieur de la goulotte provoquera de graves blessures.

- Arrêter le moteur avant de dégager la goulotte d'éjection.
- Utiliser l'outil de dégagement, pas les mains!

1737865

DANGER

Shut off engine and remove key before performing maintenance or repair work.		Arrêter le moteur et retirer la clé avant d'effectuer tout entretien ou toute réparation.
Read the operator's manual for operating and safety instructions.		Lire les consignes de sécurité et d'utilisation dans le manuel d'utilisation.
Thrown Objects Hazard • Never direct discharge chute towards persons or property.		Danger objets projetés • Ne jamais diriger la chute en direction des personnes ou biens matériels.
Amputation Hazard • Contact with auger will cause serious injury. • Keep hands, feet and clothing away. • Keep bystanders away.		Risque d'amputation • Tout contact avec la tarière provoquera de graves blessures. • Tenir vos pieds, vos mains et vêtements à distance. • Tenir les spectateurs à distance.

This spark ignition system complies with the Canadian standard CSIS 502. Ce système d'allumage par étincelle est conforme à la norme 5002-002 du Canada.

Safety Decals

Before operating your snowthrower, read the safety decals installed on your snowthrower. The cautions and warnings are for your safety. To avoid a personal injury or damage to your snowthrower, understand and follow all the safety decals.

If any safety decals become worn or damaged and cannot be read, order replacement decals from your local dealer.

- A — Part No. 1737865 Chute Danger Decal
- B — Part No. 1739966 Auger Danger Decal
- C — Part No. 279655 Choke / Control Warning Decal

WARNING

Fire Hazard • Gasoline is flammable. Allow engine to cool at least 2 minutes before refueling.		Fuego de riesgo • L'essence est inflammable. Laisser refroidir le moteur pendant au moins 2 minutes avant de faire le plein.
Carbon Monoxide Poisoning Hazard • Engines emit carbon monoxide. DO NOT run in enclosed area.		Intoxicación por monóxido de carbono de riesgo • Les moteurs émettent du monoxyde de carbone. NE PAS faire tourner le moteur dans des espaces clos.

Features and Controls

Snowthrower Controls and Operation Decals (Figure 2)

- A — Auger Control
- B — Remote Chute Control
- C — Deflector Control Lever
- D — Electric Start Button
- E — Power Cord Receptacle
- F — Starting Instructions / Steps 1-3
- G — Starting Instructions / Step 4 & 5

Engine Controls

- H — Choke Control Knob
- I — Fuel Tank and Cap
- J — Oil Fill Cap (Extended Dipstick)
- K — Primer Button
- L — ON/OFF or Push/Pull Key (As equipped)
- M — Starter Cord Handle
- N — Oil Drain

Figure 2

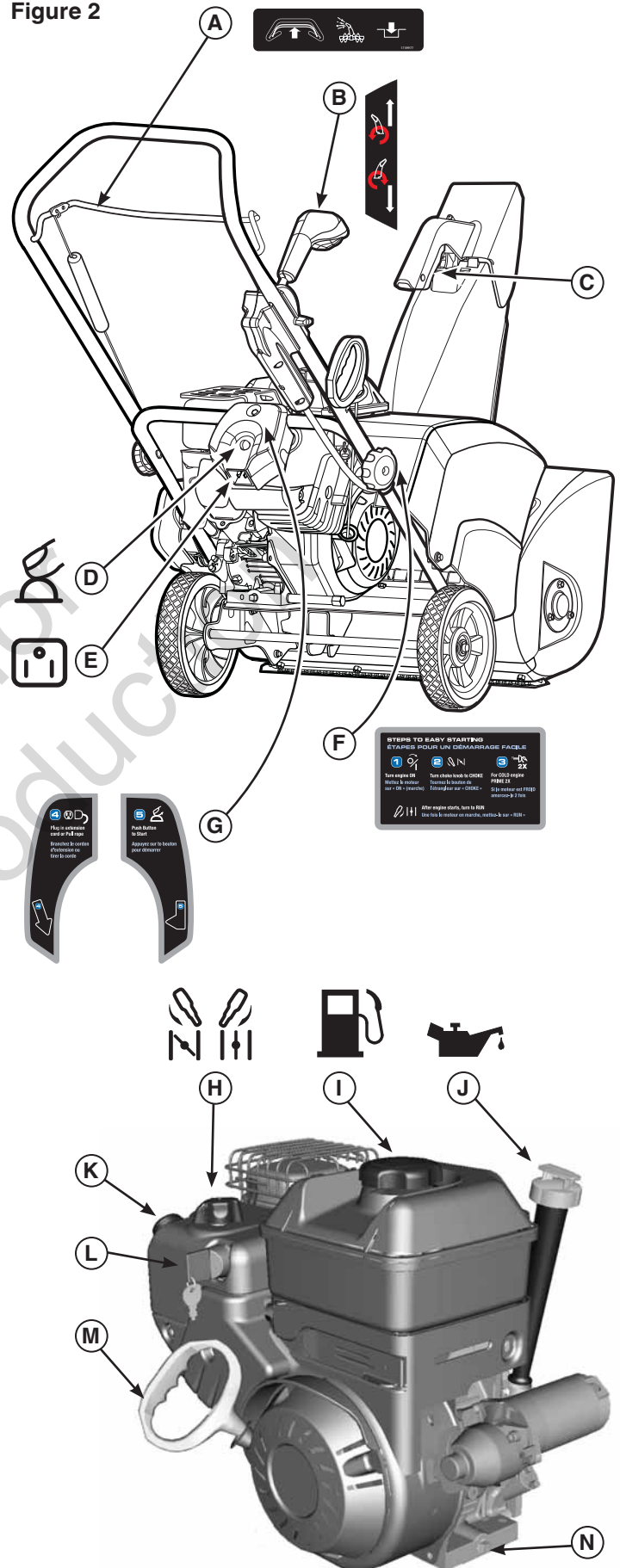

WARNING



The operation of any snowthrower can result in foreign objects being thrown into the eyes, which can result in severe eye damage. Always wear safety glasses or eye shields before beginning snowthrower operation.

Check / Add Oil

NOTICE: The engine was shipped from the factory without oil. Before you start the engine, make sure you add oil according to the instructions in this manual. If you start the engine without oil, it will be damaged beyond repair and will not be covered under the warranty.

1. Make sure the unit is level. Use a high quality detergent oil classified "For Service SG, SH, SJ, SL, or higher". Synthetic 5W30 motor oil is acceptable for all temperatures. DO NOT mix oil with gasoline. See Chart for oil recommendations.
2. Remove the oil fill cap/dipstick (A, Figure 3) and wipe with a clean cloth.
3. Insert the cap/dipstick and turn clockwise to tighten.
4. Remove the oil fill cap/dipstick and check the oil.
5. If necessary, add oil until the level reaches the FULL mark on the oil fill cap/dipstick. Do not overfill.
6. Tighten the cap/dipstick securely.

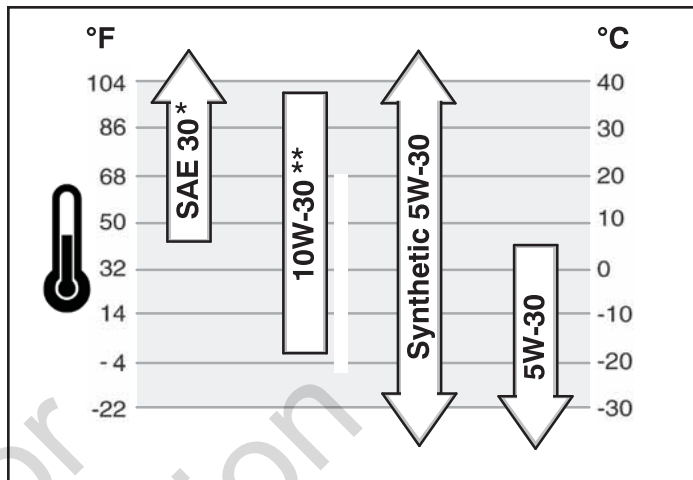

* Below 40°F (4°C) the use of SAE 30 will result in hard starting.

** Above 80°F (27°C) the use of 10W-30 may cause increased oil consumption. Check oil level more frequently.

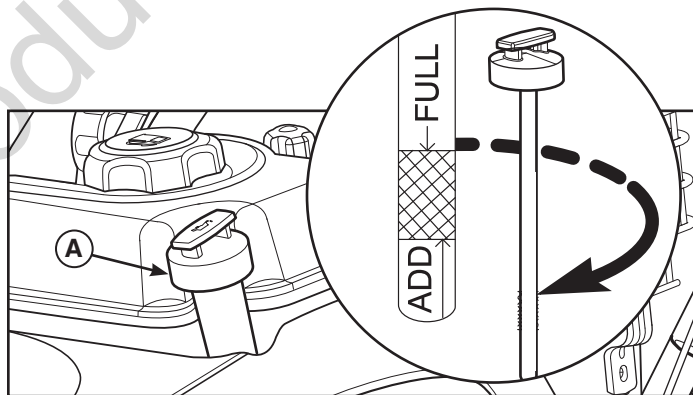

Figure 3

Operation

Fuel Recommendations

Fuel must meet these requirements:

- Clean, fresh, unleaded gasoline.
- A minimum of 87 octane/87 AKI (91 RON). High altitude use, see below.
- Gasoline with up to 10% ethanol (gasohol) or up to 15% MTBE (methyl tertiary butyl ether) is acceptable.

NOTICE: Do not use unapproved gasoline, such as E85. Do not mix oil in gasoline or modify the engine to run on alternate fuels. This will damage the engine components and void the engine warranty.



To protect the fuel system from gum formation, mix a fuel stabilizer into the fuel. All fuel is not the same. If starting or performance problems occur, change fuel providers or change brands. This engine is certified to operate on gasoline. The emissions control system for this engine is EM (Engine Modifications).

High Altitude

At altitudes over 5,000 feet (1524 meters), a minimum 85 octane/85 AKI (89 RON) gasoline is acceptable. To remain emissions compliant, high altitude adjustment is required. Operation without this adjustment will cause decreased performance, increased fuel consumption, and increased emissions. See a Briggs & Stratton Authorized Dealer for high altitude adjustment information.

Operation of the engine at altitudes below 2,500 feet (762 meters) with the high altitude kit is not recommended.

Add Fuel

 WARNING	
	Fuel and its vapors are extremely flammable and explosive.
	Fire or explosion can cause severe burns or death.
When Adding Fuel	
<ul style="list-style-type: none">• Turn engine off and let engine cool at least 3 minutes before removing the fuel cap.• Fill fuel tank outdoors or in well-ventilated area.• Do not overfill fuel tank. To allow for expansion of the fuel, do not fill above the bottom of the fuel tank neck.• Keep fuel away from sparks, open flames, pilot lights, heat, and other ignition sources.• Check fuel lines, tank, cap, and fittings frequently for cracks or leaks. Replace if necessary.• If fuel spills, wait until it evaporates before starting engine.	

1. Clean the fuel cap area of dirt and debris. Remove the fuel cap (A, Figure 4).
2. Fill the fuel tank with fuel. To allow for expansion of the fuel, do not fill above the bottom of the fuel tank neck.
3. Reinstall the fuel cap.

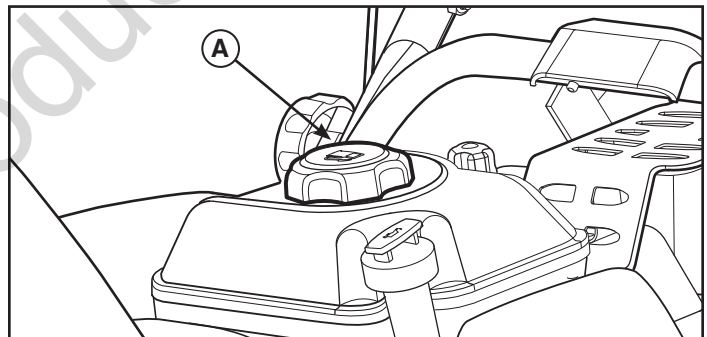



Figure 4

Start the Engine

⚠ WARNING	
	<p>The electric starter is equipped with a three-wire power cord and plug designed to operate on AC household current. The power cord must be properly grounded at all times to avoid the possibility of electric shock.</p>
<p>If your house does not have a three-wire grounded system, do not use this electric starter. Contact a licensed electrician for installation of a three-wire grounded system.</p>	

⚠ WARNING	
<p>Always connect the power cord first to the switch box located on the equipment and then plug the other end into a grounded receptacle. After starting, disconnect the power cord from the grounded receptacle first.</p>	

Be sure that engine oil is at FULL mark on the oil fill cap/dipstick. The snowthrower engine is equipped with an AC electric starter and recoil starter. Before starting the engine, be certain that you have read the following information.

If engine floods, set the choke to the OPEN/RUN position and crank until the engine starts.

Start the engine as follows:

1. Check the oil level. See the Check/Add Oil section.
2. Make sure auger control is disengaged.
3. Insert the ON/OFF key (A, Figure 5) and turn to the ON position or insert the Push/Pull key, if equipped.
4. Turn the choke knob (B) fully clockwise if engine is cold.

NOTE: Do not use the choke to start a warm engine.

5. Push the primer button (C) two times.

NOTE: Do not use the primer to start a warm engine.

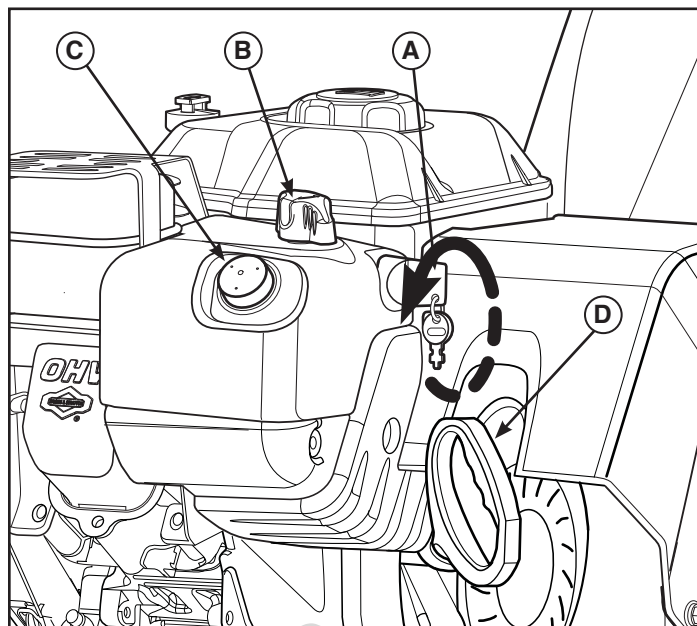



Figure 5

⚠ WARNING	
	<p>Rapid retraction of the starter cord (kickback) will pull your hand and arm toward the engine faster than you can let go.</p>
<p>Broken bones, fractures, bruises, or sprains could result. When starting engine, pull the starter cord slowly until resistance is felt and then pull rapidly to avoid kickback.</p>	

6. **Rewind Start:** Firmly hold the starter cord handle (D, Figure 5). Pull the starter cord slowly until resistance is felt, then pull rapidly.

NOTE: If the engine does not start after three attempts, see the Troubleshooting section in the Engine Manual.

Operation

WARNING



If the extension cord is damaged, it must be replaced by the manufacturer (or its service agent) or a similarly qualified person to avoid a hazard.

7. **Electric Start:** First connect the extension cord (E, Figure 6) to the power cord receptacle (F) and then into a wall receptacle. If additional extension cord is required, make sure it is three-wire.
8. **Electric Start:** Depress the starter push button (G).

Important: To extend the life of the starter, use short starting cycles (five seconds maximum). Wait one minute between starting cycles.

NOTE: If the engine does not start after three attempts, see the Troubleshooting section in the Engine Manual.

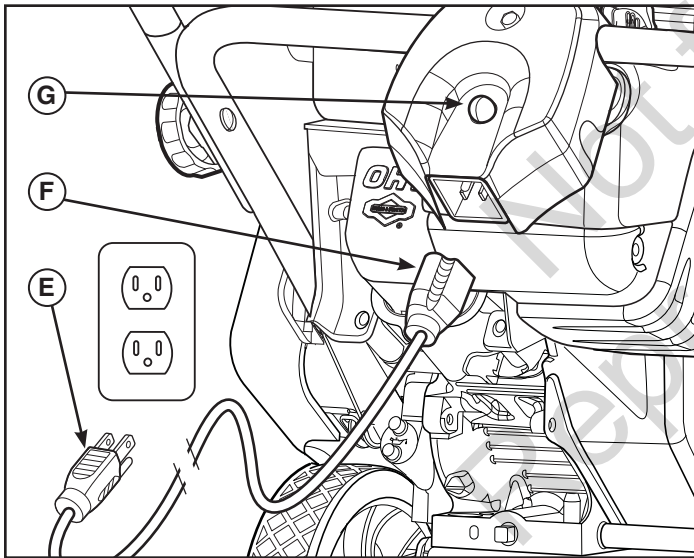

Figure 6

Stop the Engine

WARNING



Gasoline and vapors are extremely flammable and explosive. Fire or explosion can cause severe burns or death. DO NOT choke the carburetor to stop the engine.

Before stopping the engine, allow it to idle for a few minutes to help dry off any moisture.

1. Turn the ON/OFF or Push/Pull key (A, Figure 7) to the OFF position and remove or pullout the Push/Pull key if equipped.
2. Keep the ON/OFF or Push/Pull key out of the reach of children. The engine cannot be started without the ON/OFF or Push/Pull key.

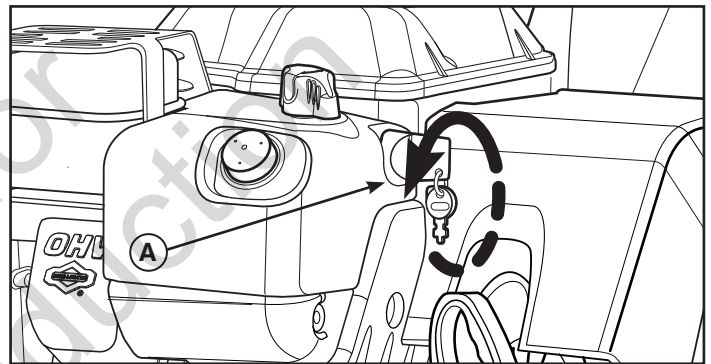



Figure 7

Operate the Snowthrower

⚠ WARNING	
	<p>Before operating, make sure the area in front of the snowthrower is clear of bystanders or obstacles.</p>

DO NOT discharge snow toward a building as hidden objects could be thrown with sufficient force to cause damage.

1. Start the engine. See Start the Engine in this section.
2. Adjust the direction and angle of the discharge chute (A, Figure 8). See Discharge Chute and Deflector in this section
3. Fully press and hold the auger control (B) to engage the auger rotation. Releasing the auger control lever will disengage the auger.

3. Push the unit into the snow.

Note: When clearing wet, heavy, snow, reduced your speed, maintain full throttle, and clear less than the full width of the unit.

4. Tip the handle bars (C) forward slightly. This will cause the snowthrower to pull itself forward.

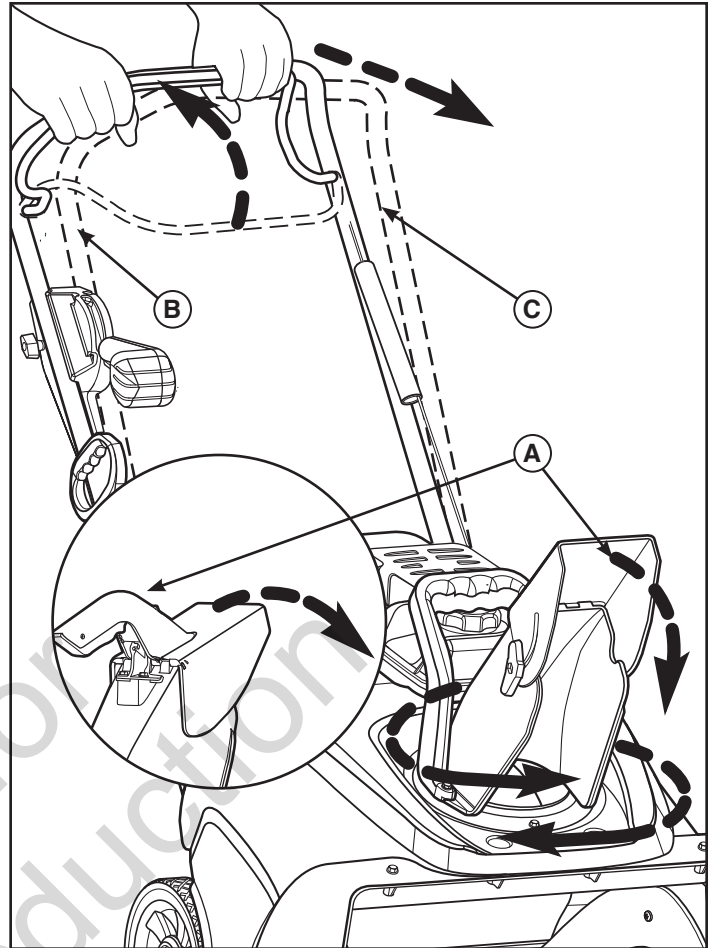

Figure 8

Operation

Stop the Snowthrower

⚠ WARNING	
<p>Read Operator's Manual before operating machine. This machine can be dangerous if used carelessly.</p> <ul style="list-style-type: none"> • Never operate the snowthrower without all guards, covers, and shields in place. • Never direct discharge towards windows or allow bystanders near machine while engine is running. • Stop the engine whenever leaving the operating position. • Disconnect spark plug before unclogging the impeller housing or the discharge chute and before making repairs or adjustments. • When leaving the machine, remove the safety key. To reduce the risk of fire, keep the machine clean and free from spilled gas, oil, and debris. 	

⚠ WARNING	
	<p>Never run engine indoors or in an enclosed, poorly ventilated area. Engine exhaust contains CARBON MONOXIDE, an ODORLESS and DEADLY GAS.</p>
<ul style="list-style-type: none"> • Keep hands, feet, hair, and loose clothing away from any moving parts on engine and snowthrower. • Temperature of muffler and nearby areas can exceed 150°F (66°C). Avoid these areas. • DO NOT allow children to operate or be near snowthrower while it is operating. 	

1. Release the auger control (A, Figure 9).
2. Turn the ON/OFF switch (B) to the OFF position and remove or pull out PUSH/PULL key.

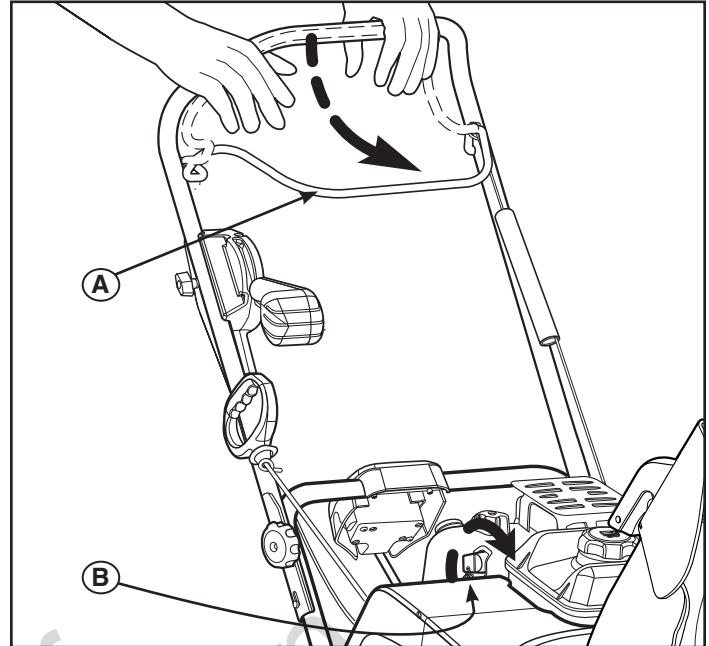

Figure 9

Snowthrower Safety Test

⚠ WARNING	
	<p>Never run engine indoors or in an enclosed, poorly ventilated area. The discharge chute contains a rotating auger to throw snow. Never clear or unclog the discharge chute with your hands.</p>
<p>Fingers can quickly become caught and traumatic amputation or severe laceration will result. Always use a clean-out tool to clear or unclog the discharge chute.</p>	

⚠ WARNING	
	<p>Hand contact with the rotating auger inside the discharge chute is the most common cause of injury associated with snowthrowers.</p>
<ul style="list-style-type: none"> • This snowthrower is capable of amputating hands and feet, and throwing objects. Read and observe all the safety instructions in this manual. Failure to do so will result in death or serious injury. 	

Test - Auger/Impeller

1. Start unit and engage auger control (A, Figure 9).
2. Release auger control.
3. Auger must stop in 5 seconds or less

Discharge Chute and Deflector

Remote Chute Rotation

1. Squeeze and hold the button (A, Figure 10, inset) on handle (B) of remote chute control.
2. Push the handle forward to rotate the chute (C) counterclockwise or pull the handle backwards to rotate the chute clockwise as shown on Figure 10.
3. Release the button to hold the desired chute location.

Note: Do not use excessive force when trying to operate frozen controls. Clean off any snow and ice from the base of the chute.

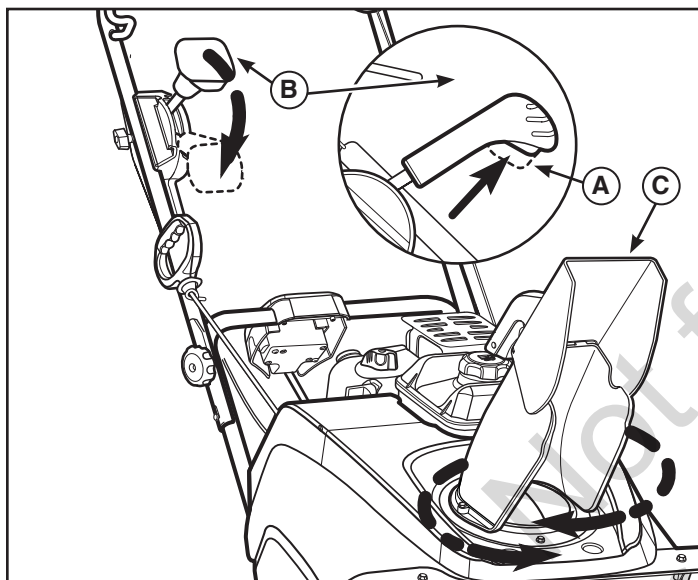

Figure 10

Clear a Clogged Discharge Chute

⚠ WARNING	
	<p>Hand contact with the rotating impeller inside the discharge chute is the most common cause of injury associated with snowthrowers. Never clear or unclog discharge chute with your hands, or while engine is running.</p>
<p>Fingers can quickly become caught and traumatic amputation or severe laceration can result.</p>	

1. SHUT OFF THE ENGINE!
2. Wait 10 seconds to be sure that the impeller blades have stopped rotating.
3. Use a clean-out tool to remove snow from the auger housing.

Quick Deflector Adjustment (if equipped)

1. Squeeze the button (A, Figure 11) in the deflector handle and adjust the deflector (B) up or down to control the snow discharge height and distance.
2. Release the button to hold the desired deflector adjustment.

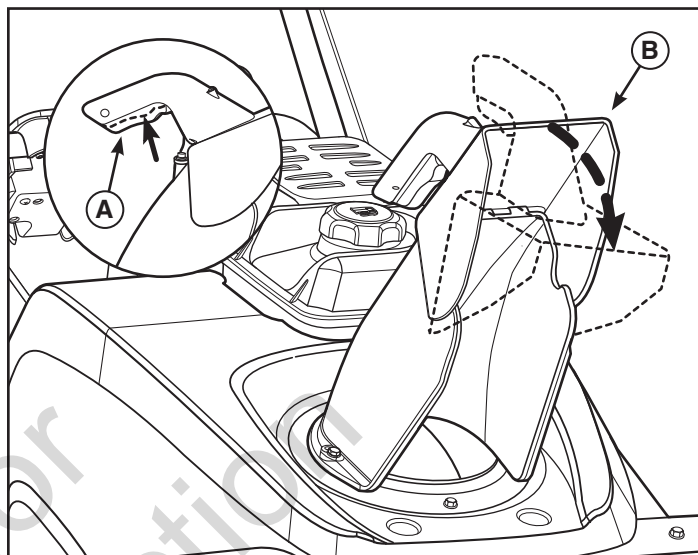

Figure 11

Operating Tips

1. Most efficient snow removal is accomplished when snow is removed immediately after it falls.
2. For complete snow removal, slightly overlap each swath previously taken.
3. Snow should be discharged downwind whenever possible.
4. On gravel or crushed rock surfaces, push down slightly on the handle bars to avoid ingesting rocks. DO NOT allow rocks and gravel to be picked up and thrown from snowthrower.
5. After the snow removal has been completed, allow the engine to run for a few minutes, to melt accumulated snow and ice.
6. Clean the snowthrower thoroughly after each use.
7. Before starting snowthrower, always inspect auger for ice accumulation and/or debris, which could result in snowthrower damage.
8. Check oil level before every start. Make sure the oil is at the FULL mark on the oil fill cap/dipstick.

Maintenance

Snowthrower
After Each Use
Remove accumulated snow and slush from the unit to prevent freezing of controls
Every 8 Hours or Daily
Perform impeller safety tests
Every 25 Hours or Annually
Check snowthrower for loose hardware
Adjust auger control cable if necessary
See Dealer Annually to
Ensure rubber auger wear is not affecting performance

Engine
First 5 Hours
Change oil
Every 8 Hours or Daily
Check engine oil level
Every 50 Hours or Annually
Change engine oil
Check muffler and muffler guard.
Annually
Replace spark plug
Check valve clearance *

* Not required unless problems are noted with engine performance. See authorized dealer.

Emissions Control Statement

Maintenance, replacement, or repair of the emissions control devices and systems may be performed by any non-road engine repair establishment or individual. However, to obtain "no charge" emissions control service, the work must be performed by a factory authorized dealer. See the Emissions Warranty.

Change the Oil

Remove Oil

Used oil is a hazardous waste product and must be disposed of properly. Do not discard with household waste. Check with your local authorities, service center, or dealer for safe disposal / recycling facilities.

1. With engine off but still warm, disconnect the spark plug wire (A, Figure 12) and keep it away from the spark plug.

Note: To access the spark plug wire, you must first remove the snow hood from the engine. See Replace the Spark Plug in this section.

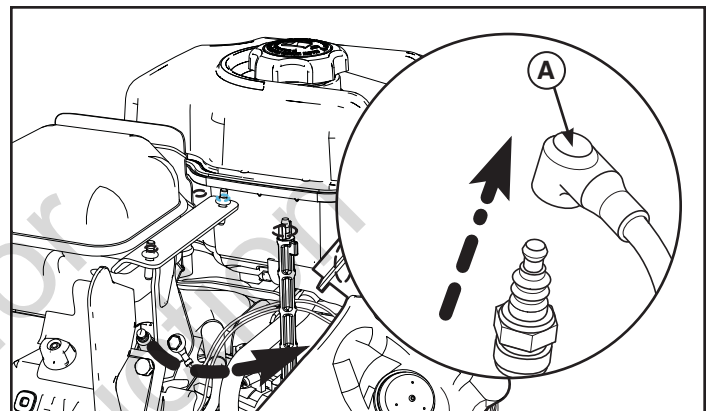

Figure 12

2. Tilt the unit back slightly, then remove the oil drain cap (B, Figure 13). Drain the oil into an approved receptacle.
3. After the oil has drained, install and tighten the oil drain cap.

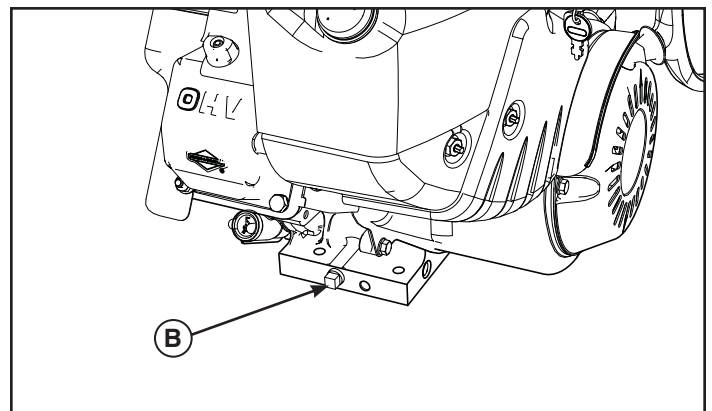

Figure 13

Add Oil

1. Place engine level.
2. Clean the oil fill area of any debris.
3. See Specification section for oil capacity.
4. Remove the dipstick (C, Figure 14) and wipe with clean cloth.
5. Pour the oil slowly into the engine oil fill (D). DO NOT overfill. Wait one minute and recheck the oil level.
6. Install and tighten dipstick.
7. Remove the dipstick and check the oil level. It should be at the top of the full indicator (E) on the dipstick.
8. Install and tighten dipstick.

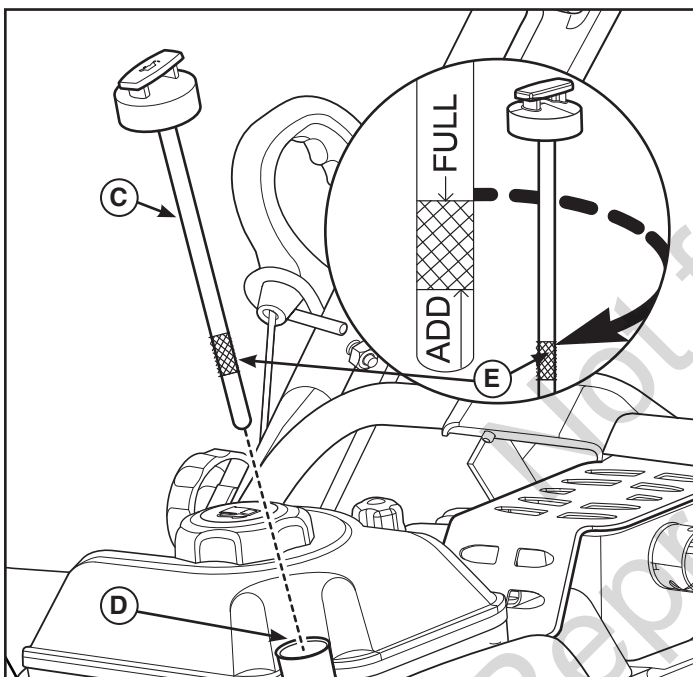

Figure 14

Access the Spark Plug

To access the spark plug, the snow hood must be removed as follows:

1. Remove the ON/OFF key (A, Figure 15) or pull out the ON/OFF switch or Push/Pull key. Keep the key away from children.
2. Grasp the choke control (B) and pull up to remove.
3. Remove the mounting screws (C).
4. Carefully remove the top part of the snow hood (D). DO NOT disconnect the primer hose (E) or the key wire (F).
5. Remove the spark plug (G) and replace. (See Specifications).

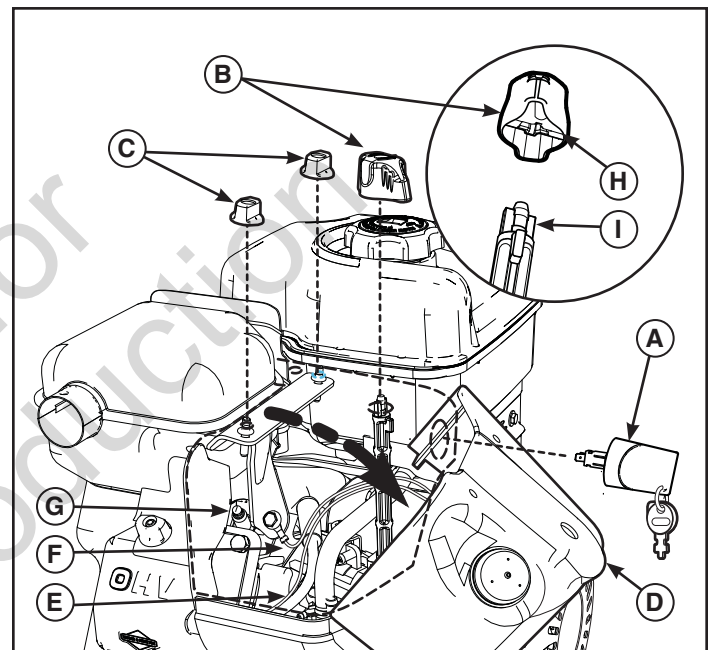

Figure 15

6. Before installation of the snow hood, make sure the primer hose and the key wire are connected.
7. Mount the top of the snow hood to the snow hood base. Make sure the top interlocks with the base. Secure with mounting screws .
8. Align the slots (H, Figure 15, Inset) in the choke knob with the tabs on the choke shaft (I) and push down to install. If knob is not installed correctly, the choke will not operate.
9. DO NOT install the ON/OFF or Push/Pull key until you are ready to start the engine.

Maintenance

Auger Cable Adjustment

⚠ WARNING

Do not over-tighten, as this may lift the lever and cause the auger drive to be engaged without depressing the auger drive control.

⚠ WARNING

The auger must stop within 5 seconds after releasing the control. If it does not, see an authorized dealer.

If the auger no longer turns when the control is engaged, or if the belt slips under load, the auger cable or belt may have stretched. This can be compensated for by adjusting the auger cable. If the belt is too worn or broken, see your authorized dealer for repair.

Notice: The auger must not turn unless the auger control is engaged. The auger must disengage within 5 seconds after the auger control is released. If it does not, see your authorized dealer before further use.

Inspection

1. Start the engine.
2. Engage the auger control. The auger should turn.
3. Release the auger control. The auger should stop within 5 seconds.

If the auger does not turn or stop as indicated above, perform the adjustment procedure, or take the unit to your local authorized dealer for repair.

Adjustment

1. Turn off the engine and remove the key. Wait for all moving parts to stop.
2. Slide the cable cover (**A**, Figure 16) up to expose the cable adjustment loops (**B**) and Z-bend (**C**).
3. Disengage the cable Z-bend from the cable loops, and install it in the next highest loop to increase belt tension. Slide the cable boot back into place.

Note: There must be some slack in the cable when the control is released.

4. Keeping clear of the auger, reinsert the key, start the engine, and perform the Inspection procedure again. If the auger does not turn or stop as indicated, take the unit to your local authorized dealer for repair.

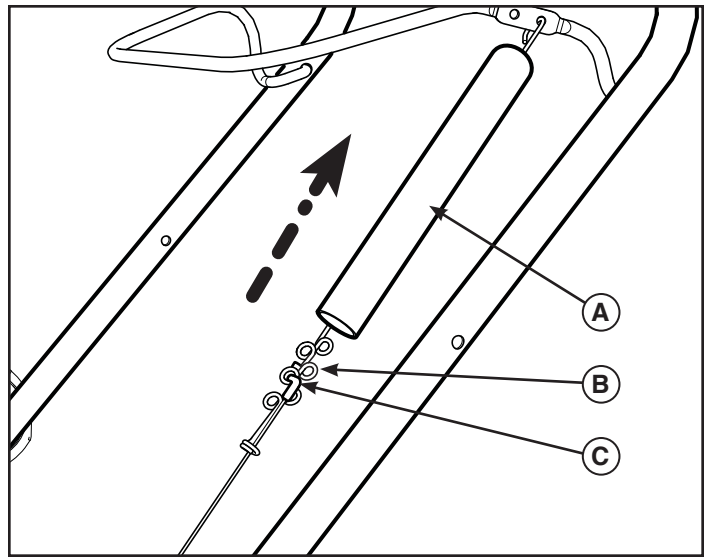





Figure 16

Storage

 WARNING	
	Fuel and its vapors are extremely flammable and explosive.
	Fire or explosion can cause severe burns or death.
When Storing Fuel or Equipment with Fuel in Tank	
<ul style="list-style-type: none"> • Store away from furnaces, stoves, water heaters or other appliances that have pilot lights or ignition sources because they can ignite fuel vapors. 	

Fuel System

Fuel can become stale when stored over 30 days. Stale fuel causes acid and gum deposits to form in the fuel system or on essential carburetor parts. To keep fuel fresh, use Briggs & Stratton FRESH START® fuel stabilizer, available as a liquid additive or a drip concentrate cartridge.

There is no need to drain the gasoline from the engine if a fuel stabilizer is added according to the instructions. Run the engine for 2 minutes to circulate the stabilizer throughout the fuel system. The engine and fuel can be stored up to 24 months.

If gasoline in the engine has not been treated with a fuel stabilizer, it must be drained into an approved container. Run the engine until it stops from lack of fuel. The use of a fuel stabilizer in the storage container is recommended to maintain freshness.

Engine Oil

While the engine is still warm, change the engine oil.

Snowthrower

1. Thoroughly clean the snowthrower.
2. Lubricate all lubrication points (see authorized dealer).
3. Make sure all nuts, bolts, and screws are securely fastened. Inspect all visible moving parts for damage, breakage, and wear. Replace if necessary.
4. Touch up all rusted or chipped paint surfaces.
5. Cover the bare metal parts of the auger and impeller with rust preventative.
6. If possible, store your snowthrower indoors and cover it to protect from dust and dirt.
7. On models with folding handles, loosen the knobs that secure the upper handle. Rotate the upper handle forward.
8. If stored outdoors, place the snowthrower on blocks and ensure the entire machine is off the ground. Cover the snowthrower with a heavy tarpaulin.

Remove from Storage

1. Raise the upper handle to the operating position and tighten the knobs that secure the upper handle.
2. Fill the fuel tank with fresh fuel.
3. Check the spark plug. Make sure the gap is correct. If the spark plug is worn or damaged, replace.
4. Make sure all fasteners are tight.
5. Make sure all guards, shields, and covers are in place.

Troubleshooting

PROBLEM	LOOK FOR	REMEDY
Auger does not stop within 5 seconds after control lever is released.	Auger control cable out of adjustment	Adjust auger control cable. Refer to "Cable Adjustment" in the Maintenance section of this manual. If the auger does not stop within 5 seconds, see authorized dealer for repair.
Discharge chute or deflector does not work (remote-manual).	Discharge chute or deflector needs lubrication.	See authorized dealer.
	Discharge chute or deflector is frozen .	Put snowthrower in heated garage or let unit run for a few minutes or clean off any snow and ice from the base of the chute.
Engine does not start.	Key is off or not installed.	Turn key in to the ON position.
	Primer not pressed.	Press primer button twice and start.
	Frozen engine	Put snowthrower in heated garage to unfreeze engine.
	Out of fuel.	Fill fuel tank.
	Choke open - cold engine.	Turn choke to closed, then press primer and start engine.
	Engine flooded.	Turn choke to open; crank the engine repeatedly until it starts.
	No spark.	Connect spark plug wire or replace spark plug.
	Water in fuel, or old fuel.	Drain tank. (Dispose of fuel at an authorized hazardous waste facility.) Fill with fresh fuel.
Engine starts hard or runs poorly.	Cord not plugged in or circuit breaker tripped (Electric Start models).	Plug in cord or replace defective cord; reset circuit breaker.
	Fuel mixture too rich.	Move choke to OPEN position.
	Spark plug faulty, fouled, or gapped incorrectly.	Clean and re-gap spark plug or see authorized dealer.
Excessive vibration.	Fuel cap vent is blocked.	Clear vent.
	Loose parts or damaged auger.	Stop engine immediately. See authorized dealer.
Scraper bar does not clean hard surface.	Excessive snow left behind.	See authorized dealer to determine if replacement scraper bar is necessary.
	Scraper bar worn.	See authorized dealer for replacement.
Unit fails to propel itself	Drive belt is loose or damaged.	See authorized dealer for servicing the rubber auger.
Unit fails to discharge snow.	Auger drive belt loose or damaged.	Adjust auger control cable. Refer to "Cable Adjustment" in the Maintenance section of this manual. See authorized dealer for belt replacement.
	Discharge chute clogged with snow.	Stop engine immediately. Always use a clean-out tool to clear a clogged discharge chute, not your hands. Clean discharge chute and inside of auger housing. Refer to "Warnings" in Operator Safety section.
	Foreign object lodged in auger.	Stop engine immediately. Always use the clean-out tool to clear a clogged chute, not your hands. Remove object from auger. Refer to "Warnings" in Operator Safety section.
	Rubber auger is worn or damaged.	See authorized dealer for replacement.

BRIGGS & STRATTON POWER PRODUCTS GROUP, L.L.C. OWNER WARRANTY POLICY

LIMITED WARRANTY

Briggs & Stratton Power Products Group, LLC will repair and/or replace, free of charge, any part(s) of the equipment that is defective in material or workmanship or both. Briggs & Stratton Corporation will repair and/or replace, free of charge, any part(s) of the Briggs and Stratton engine* (if equipped) that is defective in material or workmanship or both. Transportation charges on product submitted for repair or replacement under this warranty must be borne by purchaser. This warranty is effective for the time periods and subject to the conditions stated below. For warranty service, find the nearest Authorized Service Dealer using our dealer locator at www.SNAPPER.com.

There is no other express warranty. Implied warranties, including those of merchantability and fitness for a particular purpose, are limited to one year from purchase or to the extent permitted by law. Liability for incidental or consequential damages are excluded to the extent exclusion is permitted by law.

Some states or countries do not allow limitations on how long an implied warranty lasts, and some states or countries do not allow the exclusion or limitation of incidental or consequential damages, so the above limitation and exclusion may not apply to you. This warranty gives you specific legal rights and you may also have other rights which vary from state to state or country to country.

WARRANTY PERIOD

Item	Consumer Use	Commercial Use:
Equipment	2 Years	90 Days
Engine*	2 Years	90 Days
Battery	1 Year	1 Year

The warranty period begins on the date of purchase by the first retail consumer or commercial end user, and continues for the period of time stated above. "Consumer use" means personal residential household use by a retail consumer. "Commercial use" means all other uses, including use for commercial, income producing or rental purposes. Once product has experienced commercial use, it shall thereafter be considered as commercial use for purposes of this warranty.

No warranty registration is necessary to obtain warranty on Briggs & Stratton products. Save your proof of purchase receipt. If you do not provide proof of the initial purchase date at the time warranty service is requested, the manufacturing date of the product will be used to determine warranty eligibility.

ABOUT YOUR WARRANTY

We welcome warranty repair and apologize to you for being inconvenienced. Warranty service is available only through servicing dealers authorized by Briggs & Stratton or BSPPG, LLC.

Most warranty repairs are handled routinely, but sometimes requests for warranty service may not be appropriate. This warranty only covers defects in materials or workmanship. It does not cover damage caused by improper use or abuse, improper maintenance or repair, normal wear and tear, or stale or unapproved fuel.

Improper Use and Abuse - The proper, intended use of this product is described in the Operator's Manual. Using the product in a way not described in the Operator's Manual or using the product after it has been damaged will void your warranty. Warranty is not allowed if the serial number on the product has been removed or the product has been altered or modified in any way, or if the product has evidence of abuse such as impact damage, or water/chemical corrosion damage.

Improper Maintenance or Repair - This product must be maintained according to the procedures and schedules provided in the Operator's Manual, and serviced or repaired using genuine Briggs & Stratton parts. Damage caused by lack of maintenance or use of non-original parts is not covered by warranty.

Normal Wear - Like all mechanical devices, your unit is subject to wear even when properly maintained. This warranty does not cover repairs when normal use has exhausted the life of a part or the equipment. Maintenance and wear items such as filters, belts, cutting blades, and brake pads (engine brake pads are covered) are not covered by warranty due to wear characteristics alone, unless the cause is due to defects in material or workmanship.

Stale Fuel - In order to function correctly, this product requires fresh fuel that conforms to the criteria specified in the Operator's Manual. Damage caused by stale fuel (carburetor leaks, clogged fuel tubes, sticking valves, etc) is not covered by warranty.

* Applies to Briggs and Stratton engines only. Warranty coverage of non-Briggs and Stratton engines is provided by the engine manufacturer.

California, U.S. EPA, and Briggs & Stratton Corporation Emissions Control Warranty Statement Your Warranty Rights And Obligations

The California Air Resources Board, U.S. EPA, and Briggs & Stratton (B&S) are pleased to explain the emissions control system warranty on your Model Year 2009 and later engine/equipment. In California, new small off-road engines and large spark ignited engines less than or equal to 1.0 liter must be designed, built, and equipped to meet the State's stringent anti-smog standards. B&S must warrant the emissions control system on your engine/equipment for the periods of time listed below provided there has been no abuse, neglect, or improper maintenance of your engine or equipment.

Your emissions control system may include parts such as the carburetor or fuel injection system, fuel tank, ignition system, and catalytic converter. Also included may be hoses, belts, connectors, sensors, and other emissions-related assemblies.

Where a warrantable condition exists, B&S will repair your engine/equipment at no cost to you including diagnosis, parts, and labor.

Manufacturer's Warranty Coverage:

Small off-road engines and large spark ignited engines less than or equal to 1.0 liter are warranted for two years. If any emissions-related part on your engine/equipment is defective, the part will be repaired or replaced by B&S.

Owner's Warranty Responsibilities:

- As the engine/equipment owner, you are responsible for the performance of the required maintenance listed in your owner's manual. B&S recommends that you retain all receipts covering maintenance on your engine/equipment, but B&S cannot deny warranty solely for the lack of receipts or your failure to ensure the performance of all scheduled maintenance.
- As the engine/equipment owner, you should however be aware that B&S may deny you warranty coverage if your engine/equipment or a part has failed due to abuse, neglect, improper maintenance, or unapproved modifications.
- You are responsible for presenting your engine/equipment to a B&S distribution center, servicing dealer, or other equivalent entity, as applicable, as soon as a problem exists. The warranty repairs should be completed in a reasonable amount of time, not to exceed 30 days. If you have any questions regarding your warranty rights and responsibilities, you should contact B&S at (414) 259-5262.

Briggs & Stratton Emissions Control Warranty Provisions

The following are specific provisions relative to your Emissions Control Warranty Coverage. It is in addition to the B&S engine warranty for non-regulated engines found in the Operator's Manual.

1. Warranted Emissions Parts

Coverage under this warranty extends only to the parts listed below (the emissions control systems parts) to the extent these parts were present on the engine purchased.

- Fuel Metering System
 - Cold start enrichment system (soft choke)
 - Carburetor and internal parts
 - Fuel pump
 - Fuel line, fuel line fittings, clamps
 - Fuel tank, cap and tether
 - Carbon canister
- Air Induction System
 - Air cleaner
 - Intake manifold
 - Purge and vent line
- Ignition System
 - Spark plug(s)
 - Magneto ignition system
- Catalyst System
 - Catalytic converter
 - Exhaust manifold
 - Air injection system or pulse valve
- Miscellaneous Items Used in Above Systems
 - Vacuum, temperature, position, time sensitive valves and switches
 - Connectors and assemblies

2. Length of Coverage

For a period of two years from date of original purchase, B&S warrants to the original purchaser and each subsequent purchaser that the engine is designed, built, and equipped so as to conform with all applicable regulations adopted by the Air Resources Board; that it is free from defects in material and workmanship that could cause the failure of a warranted part; and that it is identical in all material respects to the engine described in the manufacturer's application for certification. The warranty period begins on the date the engine is originally purchased.

The warranty on emissions-related parts is as follows:

- Any warranted part that is not scheduled for replacement as required maintenance in the owner's manual supplied, is warranted for the warranty period stated above. If any such part fails during the period of warranty coverage, the part will be repaired or replaced by B&S at no charge to the owner. Any such part repaired or replaced under the warranty will be warranted for the remaining warranty period.
- Any warranted part that is scheduled only for regular inspection in the owner's manual supplied, is warranted for the warranty period stated above. Any such part repaired or replaced under warranty will be warranted for the remaining warranty period.
- Any warranted part that is scheduled for replacement as required maintenance in the owner's manual supplied, is warranted for the period of time prior to the first scheduled replacement point for that part. If the part fails prior to the first scheduled replacement, the part will be repaired or replaced by B&S at no charge to the owner. Any such part repaired or replaced under warranty will be warranted for the remainder of the period prior to the first scheduled replacement point for the part.
- Add on or modified parts that are not exempted by the Air Resources Board may not be used. The use of any non exempted add on or modified parts by the owner will be grounds for disallowing a warranty claim. The manufacturer will not be liable to warrant failures of warranted parts caused by the use of a non exempted add on or modified part.

3. Consequential Coverage

Coverage shall extend to the failure of any engine components caused by the failure of any warranted emissions parts.

4. Claims and Coverage Exclusions

Warranty claims shall be filed according to the provisions of the B&S engine warranty policy. Warranty coverage does not apply to failures of emissions parts that are not original equipment B&S parts or to parts that fail due to abuse, neglect, or improper maintenance as set forth in the B&S engine warranty policy. B&S is not liable for warranty coverage of failures of emissions parts caused by the use of add-on or modified parts.

Look For Relevant Emissions Durability Period and Air Index Information On Your Small Off-Road Engine Emissions Label

Engines that are certified to meet the California Air Resources Board (CARB) small off-road Emissions Standard must display information regarding the Emissions Durability Period and the Air Index. Briggs & Stratton makes this information available to the consumer on our emissions labels. The engine emissions label will indicate certification information.

The **Emissions Durability Period** describes the number of hours of actual running time for which the engine is certified to be emissions compliant, assuming proper maintenance in accordance with the Operating & Maintenance Instructions. The following categories are used:

Moderate:

Engine is certified to be emissions compliant for 125 hours of actual engine running time.

Intermediate:

Engine is certified to be emissions compliant for 250 hours of actual engine running time.

Extended:

Engine is certified to be emissions compliant for 500 hours of actual engine running time.

For example, a typical walk-behind lawn mower is used 20 to 25 hours per year.

Therefore, the **Emissions Durability Period** of an engine with an **intermediate** rating would equate to 10 to 12 years.

Briggs & Stratton engines are certified to meet the United States Environmental Protection Agency (USEPA) Phase 2 emissions standards. For Phase 2 certified engines, the Emissions Compliance Period referred to on the Emissions Compliance label indicates the number of operating hours for which the engine has been shown to meet Federal emissions requirements.

For engines less than 225 cc displacement.

Category C = 125 hours , Category B = 250 hours , Category A = 500 hours

For engines of 225 cc or more displacement.

Category C = 250 hours , Category B = 500 hours , Category A = 1000 hours

	Model No.
	1695881
ENGINE:	
Brand	Briggs & Stratton
Model Series	Snow Series™
Gross Torque*	8.00 T.P. @ 3060 rpm
Type	4-Cycle
Displacement	12.48 cu in. (205 cc)
Starting System	Recoil, 110V Electric with Cord
Alternator	None
Oil Capacity	18 - 20 oz (.54 - .59L)
Engine Oil	Synthetic 5W30
Fuel Tank Volume	3.0 qts (2.8 liters)
Spark Plug Gap and Torque	0.030 in. (0,76 mm) 180 lb-in (20 Nm)
Resistor Spark Plug	491055
Long Life Platinum Spark Plug	5066
Ignition System	This spark plug ignition system complies with Canadian standard ICES-002.
AUGER/IMPELLER:	
Clearing Width	22 in. (55.9 cm)
Intake Height	12.6 in. (32.0 cm)
Auger/Impeller Diameter	10.0 in. (25.4 cm)
Number of Impeller Blades	2
CHUTE:	
Chute Deflector	Quick Deflector (Quick Deflector, if equipped)
Chute Rotation	Remote Rotation - 200°
DRIVE SYSTEM:	
Drive Type	Auger - Propelled
Drive Speeds	N/A
Wheel Size	8.0 x 2.0 in. (20.3cm x 50.1cm)

* Engine Power Rating Information

The gross power rating for individual gas engine models is labeled in accordance with SAE (Society of Automotive Engineers) code J1940 (Small Engine Power & Torque Rating Procedure), and rating performance has been obtained and corrected in accordance with SAE J1995 (Revision 2002-05). Torque values are derived at 3060 RPM; horsepower values are derived at 3600 RPM. Actual gross engine power will be lower and is affected by, among other things, ambient operating conditions and engine-to-engine variability. Given both the wide array of products on which engines are placed and the variety of environmental issues applicable to operating the equipment, the gas engine will not develop the rated gross power when used in a given piece of power equipment (actual "on-site" or net power). This difference is due to a variety of factors including, but not limited to, accessories (air cleaner, exhaust, charging, cooling, carburetor, fuel pump, etc.), application limitations, ambient operating conditions (temperature, humidity, altitude), and engine-to-engine variability. Due to manufacturing and capacity limitations, Briggs & Stratton may substitute an engine of higher rated power for this Series engine.

Généralités

Nous vous remercions d'avoir acheté cette souffleuse à neige SNAPPER de qualité. Nous sommes heureux de la confiance que vous accordez à notre marque. S'il est utilisé et entretenu selon les instructions de ce manuel, votre produit SNAPPER vous procurera de nombreuses années de service fiable.

Ce manuel contient des informations relatives à la sécurité afin que vous connaissiez les dangers et risques qui sont liés aux souffleuses à neige et la façon de les éviter. Cette souffleuse à neige est conçue pour le déneigement et n'est destinée à aucune autre utilisation. C'est important que vous lisez et comprenez ces instructions complètement avant d'essayer de mettre en marche ou de faire fonctionner cet équipement. **Sauvegardez ces instructions pour votre référence.**

Étiquette d'identification de produit

Product Identification Tag	
	
Model / Modèle / Model	xxxxxxx
	
Serial / Série / Serie	xxxxxxxxx
Briggs & Stratton Power Products Group, L.L.C. Milwaukee, WI 53201 USA	

Données de référence du produit

Quand vous contactez votre revendeur agréé pour des pièces détachées, une réparation ou des informations, vous DEVEZ avoir ces numéros avec vous.

Notez le nom du modèle ou son numéro, les numéros d'identification du fabricant et les numéros de série du moteur dans l'espace réservé pour qu'ils soient facilement accessibles.

DONNÉES DE RÉFÉRENCE DU PRODUIT	
Nom/Numéro de désignation du modèle	
Numéro de SÉRIE de la machine	
Nom du revendeur	Date d'achat
Données de référence du MOTEUR	
Marque du moteur	Modèle du moteur
Type/Spécifications du moteur	Modèle du moteur

La liste des pièces illustrées pour cette machine peut être téléchargée sur le site www.snapper.com. Veuillez fournir le numéro de modèle et de série lors de vos commandes de pièces.

Copyright © 2010 Briggs & Stratton Power Products Group, LLC, Milwaukee, WI

All rights reserved.

SNAPPER est une marque déposée de Briggs & Stratton Power Products Group, LLC Milwaukee, WI USA







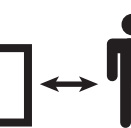

Table des matières

Sécurité de l'utilisateur	4
Symboles de risque et leur signification	4
Symboles de contrôle sur l'équipement.....	4
Symboles d'alerte de sécurité et mots-indicateurs	5
5Autocollants de sécurité	9
Fonctions et commandes	10
Étiquettes autocollantes pour l'utilisation et les commande de la souffleuse à neige.....	10
Commandes du moteur.....	10
Fontionnement	11
Vérifiez/ajoutez de l'huile.....	11
Recommandations concernant le carburant.....	12
Ajouter du carburant.....	12
Démarrer le moteur	13
Arrêter le moteur	14
Utilisation de la souffleuse à neige	15
Arrêter la souffleuse à neige.....	16
Test de sécurité de la souffleuse à neige.....	16
Goulotte d'éjection et déflecteur.....	17
Débloquer une goulotte d'éjection bouchée	17
Conseils d'utilisation.....	17
Entretien	18
Entretien de la souffleuse à neige.....	18
Entretien du moteur	18
Déclaration sur le contrôle des émissions	18
Vidanger l'huile.....	18
Accéder à la bougie d'allumage	19
Réglage du câble de tarière	20
Remisage	21
Dépannage	22
Garantie	23
Déclaration sur les émissions	24
Spécifications	25



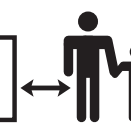

REMARQUE : Dans les instructions qui suivent, « gauche » et « droite » font référence à la position de l'utilisateur.

Sécurité de l'utilisateur

Symboles de risque et leur signification

	Lisez le manuel de l'utilisateur pour les instructions d'utilisation et de sécurité
	Arrêtez le moteur et retirez la clé avant de procéder à l'entretien ou à des réparations
	Danger de projection d'objets
	Risque d'incendie
	Tarière rotative/danger d'amputation
	Danger d'empoisonnement au monoxyde de carbone
	Gardez une distance de sécurité
	Décharge électrique
	Turbine rotative Danger d'amputation
	Tenir les enfants à distance

Symboles de contrôle sur l'équipement

	Clé de contact MARCHE/ARRÊT
	Fermez le starter pour démarrer
	Fermez le starter pour démarrer
	Appuyez 2 fois sur l'amorceur
	Branchez la rallonge
	Appuyez sur le bouton de démarrage
	Embrayez la tarière
	Rotation de la goulotte
	Moteur froid
	Moteur chaud

Symboles de sécurité et mots indicateurs

Le symbole d'alerte de sécurité  et mot de signalisation (DANGER, AVERTISSEMENT, MISE EN GARDE ou AVIS) sont utilisés pour indiquer la probabilité ou potentiel de la gravité de blessure corporelle et/ou dommage au produit. En plus, un symbole de danger peut être utilisé pour représenter un type de danger.

 **DANGER** indique un danger qui, si non évité, **résultera à la mort ou blessure grave.**

 **AVERTISSEMENT** indique un danger qui, si non évité, **peut résulter à la mort ou blessure grave.**

 **MISE EN GARDE** indique un danger qui, si non évité, **peut résulter à une blessure mineure.**

AVIS indique une situation **pouvant endommager le produit.**

AVERTISSEMENT

Certains composants de ce produit et de ses accessoires contiennent des produits chimiques reconnus par l'État de Californie comme étant cause de cancer, d'anomalies congénitales ou d'autres effets néfastes sur la fonction de reproduction. Se nettoyer les mains après la manipulation.

AVERTISSEMENT

L'échappement du moteur de cet appareil contient des produits chimiques connus selon l'État de la Californie de causer le cancer, des anomalies congénitales ou autre effet nuisible à la reproduction.

AVERTISSEMENT

- Mettre les mains en contact avec la turbine à l'intérieur de la goulotte d'éjection est la cause la plus commune d'accidents corporels associés aux souffleuses à neige.
- Cette souffleuse à neige est capable d'amputer les mains ou les pieds et de projeter des objets. Lisez et observez toutes les instructions de sécurité dans ce manuel. Ne pas s'y conformer peut entraîner de sérieuses blessures, voire la mort.

AVERTISSEMENT



Lisez, comprenez et suivez toutes les instructions sur la souffleuse à neige dans le manuel de l'opérateur avant de faire fonctionner cette machine. La faillite d'observer les instructions de sécurité dans ce manuel peut résulter à la mort ou une blessure grave.

- Familiarisez-vous bien avec les commandes et l'utilisation appropriée de la souffleuse à neige.
- Assurez-vous de vous être convenablement entraîné avant d'utiliser la souffleuse à neige.
- Sachez comment arrêter l'appareil et déclencher les commandes rapidement.
- Ne permettez jamais à quiconque d'utiliser la souffleuse à neige sans avoir reçu d'instruction appropriée.
- Suivez toujours les instructions du manuel de l'utilisateur au cas où la souffleuse de neige aurait été remise pendant une période prolongée.
- Veuillez maintenir ou remplacer les étiquettes de sécurité et d'instructions si nécessaire.
- Ne tentez jamais de faire des réparations majeures sur la souffleuse à neige à moins d'avoir été convenablement formé pour le faire. L'entretien inadéquat de la souffleuse à neige peut résulter à un fonctionnement dangereux, dommage à l'équipement et l'invalidation de la garantie du produit.

DANGER



Le conduit d'éjection contient un impulseur rotatif pour éjecter la neige. Ne débouchez ou ne dégagez jamais le conduit d'éjection avec vos mains. Les doigts peuvent facilement être prises dans l'impulseur. Utilisez toujours un outil de nettoyage. La faillite d'observer ces instructions de sécurité résultera à une amputation traumatique ou dilacération grave.

⚠ DANGER	
	<p>Gardez les mains, les pieds et les vêtements loin des pièces rotatives. Les pièces rotatives peuvent contacter ou enchevêtrer les mains, les pieds, les cheveux, les vêtements ou accessoires.</p> <p>La faillite d'observer ces instructions de sécurité résultera à une amputation traumatique ou dilacération grave.</p>
<ul style="list-style-type: none"> • Toutes les fois que vous nettoyez, réparez ou inspectez la souffleuse à neige, assurez-vous que le moteur soit ARRÊTÉ, que le câble de la bougie soit débranché et que toutes les pièces mobiles soit arrêtées. • Ne mettez ni les mains ni les pieds près ou en dessous des pièces tournantes. Toujours se tenir à l'écart de l'ouverture d'éjection. • N'utilisez jamais la souffleuse à neige sans que les protections adéquates et tous les autres dispositifs de sécurité ne soient en place et en état de marche. • Ne laissez jamais la souffleuse à neige sans surveillance pendant que le moteur tourne. Toujours débrayer les commandes de tarière et de traction, arrêter le moteur et retirer les clés. • Gardez tout vêtement ample éloigné du devant de la souffleuse à neige et de la tarière. Les foulards, les mitaines, les cordons pendantes, les vêtements lâches et pantalons peuvent rapidement être prises dans le dispositif rotatif et une amputation se produira. Attachez les cheveux longs et enlevez les bijoux. • Faites tourner la machine quelques minutes après avoir déblayé la neige pour empêcher le collecteur ou la turbine de geler. • Débrayez le collecteur ou la turbine quand la souffleuse à neige est transportée ou n'est pas utilisée. 	

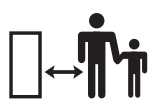
⚠ DANGER	
	<p>Des accidents tragiques peuvent se produire lorsque l'opérateur n'est pas averti de la présence d'enfants. Les enfants sont souvent attirés par la machine et le soufflage de neige. Ne supposez jamais que les enfants resteront là où vous les avez vus pour la dernière fois.</p>
<ul style="list-style-type: none"> • Gardez les enfants éloignés de la zone pendant l'utilisation. Les enfants sont souvent attirés par l'équipement. Soyez attentif des personnes présentes. • Faire preuve de vigilance et arrêter la machine si des enfants pénètrent dans la zone. • Ne jamais laisser les enfants se servir de la machine. • Prenez bien soin lorsque vous approché des coins sans visibilité, les arbustes, les arbres ou les autres objets qui vous cachent la vue. Les enfants peuvent être présents. 	

⚠ DANGER	
	<p>Les objets peuvent être ramassés par la tarière et projetés du conduit. Ne rejetez jamais de la neige vers des spectateurs et ne permettez à personne de se placer devant la souffleuse à neige. La faillite d'observer ces instructions de sécurité dans ce manuel résultera à la mort ou blessure grave.</p>
<ul style="list-style-type: none"> • Portez toujours des lunettes de sécurité ou des masques de protection pendant l'utilisation et lors de réglages ou de réparations. • Soyez attentif de la direction d'où la neige est éjectée. Les piétons tous près, les animaux domestiques ou les propriétés peuvent être endommagés par la projection des objets. • Soyez conscient de votre environnement lors de l'utilisation de la souffleuse à neige. Ne passez pas par-dessus des éléments tels que du gravier, des tapis, des journaux, des jouets ou des roches cachées sous la neige, dans la mesure où ils peuvent être tous rejetés par la goulotte ou se bloquer dans la tarière. • Soyez très prudent lors du fonctionnement sur ou traversant les voies d'accès, les trottoirs ou les routes de gravel. • Ajustez la hauteur du boîtier de collection pour dégager le gravel ou toutes autres matières rocheuses. • N'utilisez jamais la souffleuse à neige près d'enceintes vitrées, d'automobiles, de puits de fenêtre, de fossés et de tout ce qui peut s'y comparer, sans avoir procédé à un réglage adéquat de l'inclinaison de la goulotte d'éjection. • Familiarisez-vous avec la zone dans laquelle vous prévoyez d'utiliser la souffleuse à neige. Marquez les bornes des voies d'accès et des trottoirs. 	



⚠ DANGER	
	<p>Les moteurs émettent du monoxyde de carbone, un gaz toxique sans odeur ni couleur. Respirer du monoxyde de carbone peut provoquer des nausées, des évanouissements, voire même la mort.</p>
<ul style="list-style-type: none"> • Démarrez et faites tourner le moteur à l'extérieur. • Ne faites pas fonctionner le moteur dans un endroit enfermé, même si les portes ou les fenêtres sont ouvertes. 	

⚠ AVERTISSEMENT	
	<p>Le carburant et ses vapeurs sont extrêmement inflammables et explosifs. Veuillez bien prendre soin avec précaution du carburant.</p> <p>Le fait de ne pas observer ces instructions de sécurité peut être cause d'incendie ou d'explosion entraînant de graves brûlures, voire la mort.</p>
LORS DE L'ADDITION DU CARBURANT	
<ul style="list-style-type: none"> • Arrêtez le moteur et laissez refroidir pour au moins 2 minutes avant d'enlever le bouchon de réservoir pour ajouter le carburant. • Remplissez le réservoir de carburant dehors ou dans un endroit bien ventilé. • Ne remplissez pas trop le réservoir de carburant. Pour permettre l'expansion de l'essence, ne remplissez pas au-dessus le bas du cou du réservoir de carburant. • Gardez le carburant loin des étincelles, des flammes nues, des lampes témoins, de chaleur et d'autres sources d'allumage. • Vérifiez souvent les lignes de carburant, le bouchon et les accessoires pour fissures et fuites. Remplacez si nécessaire. • Utilisez un réservoir de carburant approuvé. • Si le carburant renverse, attendez jusqu'à ce qu'il soit vaporisé avant de mettre en marche le moteur. 	
MISE EN MARCHÉ DU MOTEUR	
<ul style="list-style-type: none"> • Assurez-vous que la bougie d'allumage, le silencieux, le bouchon de carburant et filtre à air (si équipé) sont en place et bien fixés. • Lorsque la bougie d'allumage est enlevée, ne mettez pas en marche le moteur. • Si du carburant se répand, ne tentez pas de démarrer le moteur, mais éloignez la souffleuse à neige de la zone du déversement et évitez de créer toute source d'inflammation jusqu'à ce que les vapeurs de carburant se soient dissipées. • N'amorcez pas trop le moteur. Suivez les instructions dans ce manuel pour mettre le moteur en marche. • Si le moteur est noyé, veuillez régler le volet de départ (si équipé) à la position OUVERT / MARCHÉ, démanéger l'accélérateur (si équipé) à la position RAPIDE et mettre en marche le moteur. 	
LORS DU FONCTIONNEMENT D'ÉQUIPEMENT	
<ul style="list-style-type: none"> • N'inclinez pas la souffleuse à neige à un angle qui cause le carburant de renverser. • N'étouffez pas le carburateur pour arrêter le moteur. • Si l'assemblage d'épurateur (si équipé) ou le filtre à air est enlevé, veuillez ne pas mettre en marche le moteur. 	
LORS DU CHANGEMENT D'HUILE	
<ul style="list-style-type: none"> • Si vous écoutez l'huile du dessus du tube d'huile de remplissage, le réservoir de carburant doit être vide ou le carburant peut s'écouler et peut résulter en feux ou explosion. 	
LORS DE LA TRANSPORTATION D'ÉQUIPEMENT	
<ul style="list-style-type: none"> • Transportez lorsque le réservoir est VIDE, ou lorsque la soupape d'arrêt est fermée. 	
AVEC LE CARBURANT DANS LE RÉSERVOIR	
<ul style="list-style-type: none"> • Entrez loin des fournaies, des poêles, des chauffe-eaux ou autres appareils qui ont une flamme d'allumage ou autre source d'allumage qui peut allumer les vapeurs de carburant. 	

⚠ AVERTISSEMENT	
	<p>Le fonctionnement sans danger de la souffleuse à neige demande un soin et entretien vigilant.</p>
<ul style="list-style-type: none"> • Débrayer toutes les manettes et passer au point mort avant de démarrer le moteur peut être cause de dommages corporels. • Laissez le moteur s'ajuster à la température extérieure avant de commencer de déblayer la neige. • Utilisez un branchement à trois fils avec mise à la terre pour toutes les souffleuses à neige équipées de moteur à traction électrique ou de moteur à démarrage électrique. 	

⚠ AVERTISSEMENT	
	<p>La mise en marche du moteur crée une gerbe d'étincelles. L'étincelle peut mettre le feu au gaz inflammable tout près. Explosion et feu peu en résulter.</p>
<ul style="list-style-type: none"> • Si il y a une fuite de pétrole liquéfié PL dans l'endroit où vous êtes, n'essayez pas de mettre le moteur en marche. • N'utilisez pas des fluides sous pression à cause des vapeurs sont inflammables. 	

⚠ AVERTISSEMENT	
	<p>La mise en marche du moteur produit de la chaleur. Les pièces du moteur, en particulier le silencieux, devient extrêmement chaud. Ne pas observer ces instruction de sécurité peut résulter à des brûlures thermiques graves au contact.</p>
<ul style="list-style-type: none"> • Ne touchez jamais un moteur ou un silencieux chaud. Laissez le silencieux, le cylindre de moteur et les ailettes refroidir avant de toucher. • Enlevez tous débris de la section du silencieux et de la section du cylindre. • Veuillez installer et entretenir en bon état le pare-étincelles avant d'utiliser l'équipement sur une terre brute de couverture de forêt, de gazon ou de brousse. • L'utilisation ou le fonctionnement du moteur sur des terrains forestiers, broussailleux ou herbeux constituent une violation de la Section 4442 du Code des ressources publiques de Californie, à moins que le système d'échappement ne soit équipé d'un pare-étincelles maintenu en bon état de marche, comme le définit la Section 4442. D'autres états ou juridictions fédérales peuvent avoir des lois similaires. Contactez le fabricant, détaillant ou revendeur d'origine de l'équipement pour obtenir un pare-étincelles conçu pour le système d'échappement installé sur ce moteur. 	

 AVERTISSEMENT	
	Cette souffleuse à neige doit être proprement entretenue pour assurer un fonctionnement et une performance en toute sécurité. La faillite d'observer les instructions de sécurité dans ce manuel peut résulter à la mort ou une blessure grave.
<ul style="list-style-type: none">• Lors de tout entretien ou réparation sur la souffleuse à neige, coupez le moteur, débranchez le fil de bougie et gardez-le éloigné de la bougie pour empêcher quiconque de démarrer accidentellement le moteur.• Vérifiez à intervalles fréquents que les boulons de cisaillement et la visserie soient convenablement serrés.• Gardez les écrous et les boulons serrés et gardez la souffleuse à neige en bon état.• Ne touchez pas les dispositifs de sécurité. Vérifier régulièrement leur bon fonctionnement et réparer le cas échéant.• Les composants sont sujets à s'user, s'endommager et à se détériorer. Vérifiez fréquemment les composants et remplacez les pièces recommandés au besoin.• Vérifiez la commande de fonctionnement fréquemment. Ajuster et réparer le cas échéant.• Lors de réparations, utilisez uniquement des pièces de rechange d'origine homologuées ou identiques.• Conformez toujours avec les spécifications du fabricant sur tous les réglages et ajustements.• Utilisez uniquement des accessoires homologués par le fabricant ou identiques, comme par exemple les masses d'équilibrage, les contrepoids ou les modules de conduite).• N'essayez jamais de faire des ajustements pendant que le moteur est en marche (à l'exception de la recommandation spécifique du fabricant).	

	Cette souffleuse à neige est aussi sûre que son utilisateur puisse l'être. Si mal utilisé ou mal entretenu, ceci peut être dangereux. Souvenez-vous que vous êtes responsable pour votre sécurité et de ceux près de vous.
<ul style="list-style-type: none">• Maintenez la zone d'intervention débarrassée de toutes personnes, en particulier des petits enfants et des animaux domestiques.• Inspectez attentivement la zone où la souffleuse à neige sera utilisée et retirez tous les tapis, luges, planches, fils de fer et autres objets inopportuns.• N'utilisez pas la souffleuse à neige sans porter de vêtements d'hiver adéquats.• Portez des chaussures permettant d'avoir une meilleure prise sur les surfaces glissantes.• Faites preuve de prudence pour éviter de glisser ou de tomber lorsque vous faites fonctionner la souffleuse à neige en marche arrière.• N'utilisez jamais la souffleuse à neige sans bonne visibilité ou éclairage. Toujours garder un bon équilibre et tenir fermement les poignées.• Ne déblayez pas la neige de la surface des pentes. Utilisez une précaution extrême lors du changement de direction sur les pentes. Ne pas tenter de déblayer des pentes raides.• Ne surchargez pas la capacité de la machine en essayant de déblayer la neige trop vite.• N'utilisez jamais la souffleuse à neige à des vitesses de déplacement élevées sur des surfaces glissantes. Regardez derrière la souffleuse à neige et faites preuve de prudence lors des marches arrière.• N'utilisez pas la souffleuse à neige sur des surfaces surélevées comme les toits de résidence, de garage, de véranda ou de toute autre structure ou bâtiment comparable.• Les utilisateurs devraient évaluer leur capacité à utiliser la souffleuse à neige de manière suffisamment sûre pour éviter de se blesser soi-même ou autrui.• La souffleuse à neige est destinée à déblayer uniquement la neige. N'utilisez pas la souffleuse à neige pour toute autre raison.• Ne transportez pas des passagers.• Après avoir heurté un objet étranger, COUPEZ le moteur, débranchez le cordon d'alimentation des moteurs électriques, inspectez attentivement la souffleuse à neige pour détecter d'éventuels dégâts et réparez-les avant de redémarrer et d'utiliser la souffleuse à neige.• Si la souffleuse à neige vibre anormalement, COUPEZ le moteur. Toute vibration est généralement un avertissement de problème. Veuillez voir un concessionnaire agréé pour de réparation nécessaire.• Pour des modèles munis avec des moteurs de démarrage électrique, débranchez le cordon d'alimentation après que le moteur est mis en marche.	

Figure 1



DANGER

Amputation hazard
Contact with moving parts inside chute will cause serious injury.

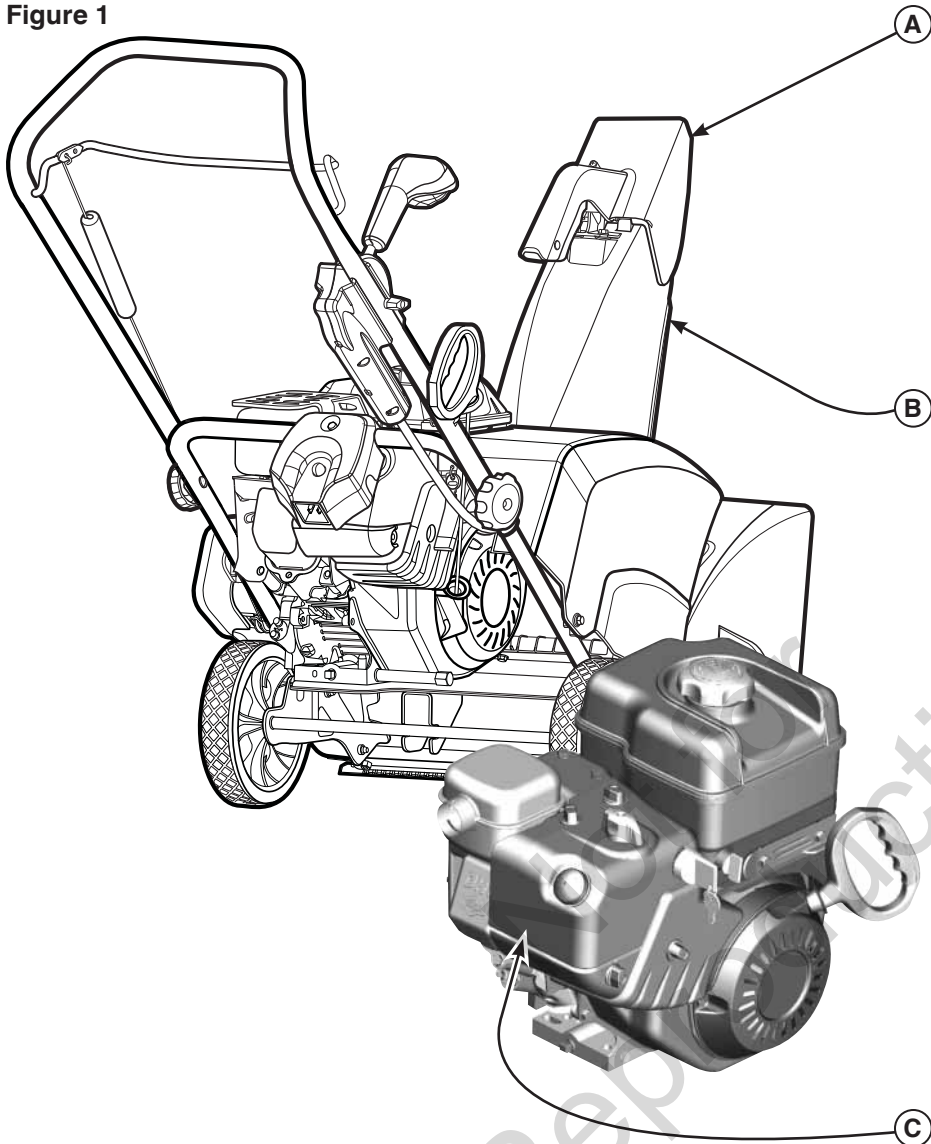
- Shut off engine before unclogging discharge chute.
- Use clean-out tool, not hands!

Risque d'amputation
Tout contact avec des pièces en mouvement à l'intérieur de la goulotte provoquera de graves blessures.

- Arrêter le moteur avant de dégager la goulotte d'éjection.
- Utiliser l'outil de dégagement, pas les mains!

1737865

DANGER

Shut off engine and remove key before performing maintenance or repair work.		Arrêter le moteur et retirer la clé avant d'effectuer tout entretien ou toute réparation.
Read the operator's manual for operating and safety instructions.		Lire les consignes de sécurité et d'utilisation dans le manuel d'utilisation.
Thrown Objects Hazard • Never direct discharge chute towards persons or property.		Danger objets projetés • Ne jamais diriger la chute en direction des personnes ou biens matériels.
Amputation Hazard • Contact with auger will cause serious injury. • Keep hands, feet and clothing away. • Keep bystanders away.		Risque d'amputation • Tout contact avec la tarière provoquera de graves blessures. • Tenir vos pieds, vos mains et vêtements à distance. • Tenir les spectateurs à distance.

This spark ignition system complies with the Canadian standard CSCE 5022. Ce système d'allumage par étincelle est conforme à la norme NEMA 5082-202 du Canada.

Étiquettes autocollantes de sécurité

Avant de mettre en marche votre souffleuse à neige, lisez les étiquettes autocollantes de sécurité sur votre souffleuse à neige. Les précautions et les avertissements sont pour votre sécurité. Pour éviter des blessures personnels ou du dommage à votre souffleuse à neige, veuillez comprendre et suivre les directives de sécurité sur les décalcomanies.

Si n'importe quelle décalcomanie de sécurité devient usée ou endommagée et ne peut être lu, commandez des décalcomanies de remplacement de votre concessionnaire agréé.

- A — Pièce N° 1737865**
Étiquette autocollante Danger goulotte
- B — Pièce N° 1739966**
Étiquette autocollante Danger tarière
- C — Pièce N° 279655**
Étiquette autocollante Avertissement starter/commande

WARNING

Fire Hazard • Gasoline is flammable. Allow engine to cool at least 2 minutes before refueling.		Fuego de riesgo • L'essence est inflammable. Laisser refroidir le moteur pendant au moins 2 minutes avant de faire le plein.
Carbon Monoxide Poisoning Hazard • Engines emit carbon monoxide. DO NOT run in enclosed area.		Intoxicación por monóxido de carbono de riesgo • Les moteurs émettent du monoxyde de carbone. NE PAS faire tourner le moteur dans des espaces clos.

Fonctions et commandes

Étiquettes autocollantes pour l'utilisation et les commandes de la souffleuse à neige

(Figure 2)

- A — Commande de tarière
- B — Commande de la goulotte à distance
- C — Levier de commande de déflecteur
- D — Bouton de démarrage électrique
- E — Prise de cordon d'alimentation
- F — Instructions de démarrage/Étapes 1 à 3
- G — Instructions de démarrage/Étapes 4 et 5

Commandes du moteur

- H — Bouton de commande de starter
- I — Réservoir de carburant et bouchon
- J — Bouchon d'huile de remplissage (jauge d'huile allongé)
- K — Bouton d'amorçeur
- L — Clé MARCHE/ARRÊT ou à tirette (si la machine est équipée)
- M — Poignée du cordon de démarreur
- N — Vidange d'huile

Figure 2

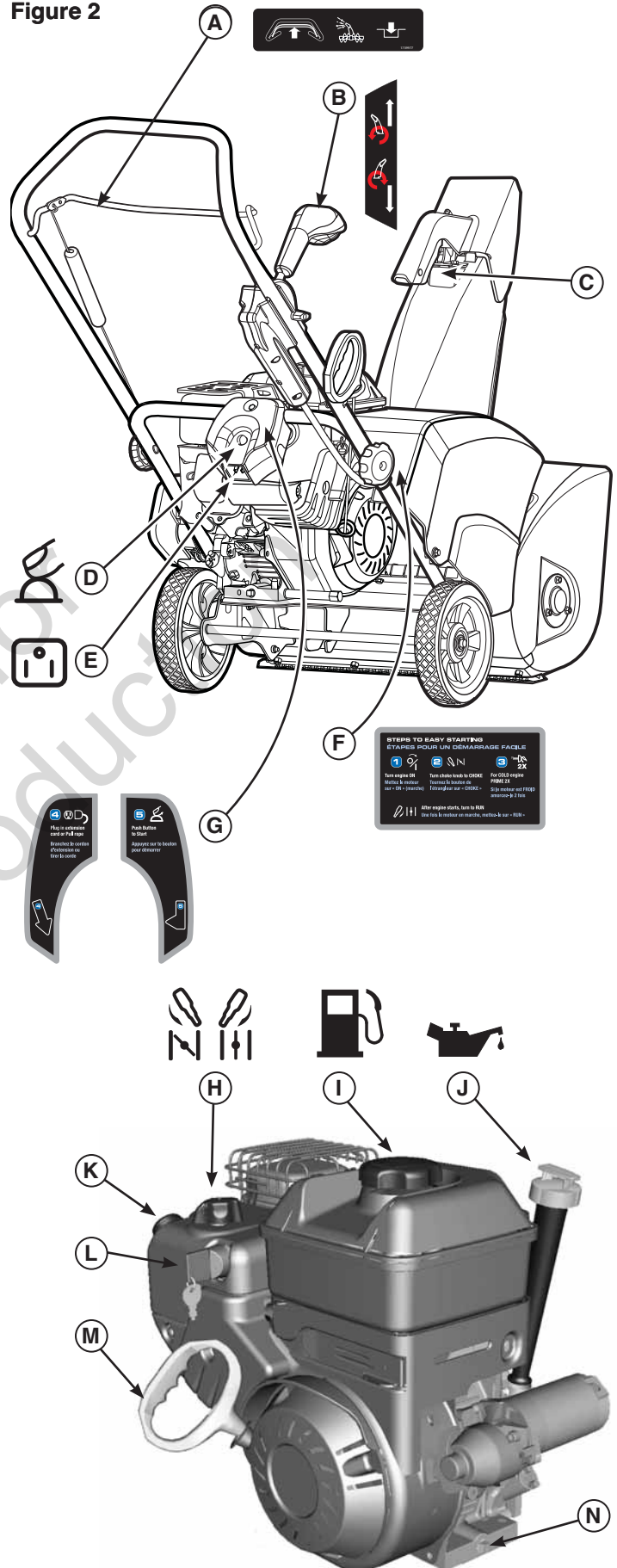

AVERTISSEMENT



L'utilisation de toute souffleuse à neige peut entraîner la projection d'objets étrangers dans les yeux, ce qui peut être cause de graves blessures oculaires. Portez toujours des lunettes de sécurité ou des écrans protecteurs avant de commencer le fonctionnement de la souffleuse à neige.

Vérifiez/ajoutez de l'huile

AVIS : Le moteur est livré d'origine sans huile. Avant que vous ne démarriez le moteur, assurez-vous que vous avez ajouté de l'huile selon les instructions de ce manuel. Si vous démarrez le moteur sans huile, il sera endommagé et irrécupérable et ne pourra être couvert par la garantie.

1. S'assurer que la machine est nivelée. Utilisez une huile détergente de haute qualité classée « SF, SH, SJ, SL » ou supérieure. L'huile moteur synthétique 5W30 est acceptable pour toutes les températures. **NE PAS** mélanger l'huile avec l'essence. Consultez le tableau de recommandations pour l'huile.
2. Retirez le bouchon/jauge d'huile (A, Figure 3) et essuyez avec un chiffon propre.
3. Insérez le bouchon (ou la jauge d'huile) et tournez-le dans le sens des aiguilles d'une montre pour le resserrer.
4. Retirez le bouchon/jauge d'huile et vérifiez l'huile.
5. Le cas échéant, ajoutez de l'huile jusqu'à ce qu'elle atteigne le niveau PLEIN sur le bouchon (ou la jauge d'huile). Ne pas remplir de trop.
6. Resserrez bien le bouchon (ou la jauge d'huile).

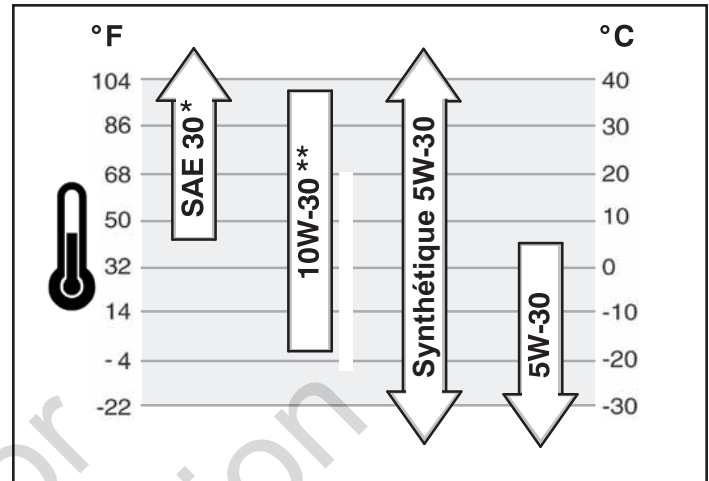

* En-dessous de 4° C (40° F), il sera difficile de démarrer le SAE 30.

** Au-dessus 27°C (80°F) l'utilisation de 10W-30 peut causer une augmentation de consommation d'huile. Vérifiez le niveau d'huile plus fréquemment..

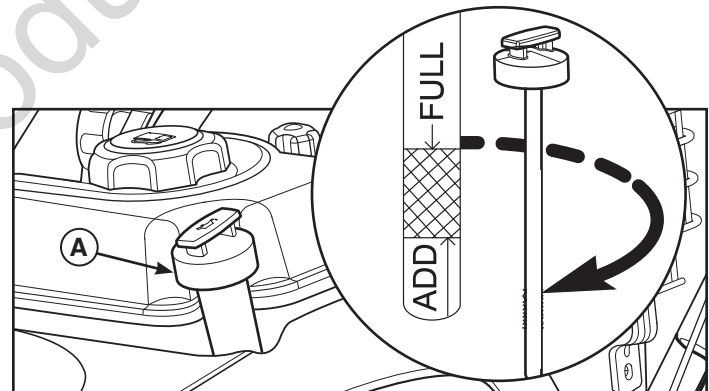

Figure 3

Recommandations de carburant

Le carburant doit répondre à ces exigences :

- Essence sans plomb, propre et récemment achetée.
- Au minimum 87 octanes/87 AKI (91 RON). Utilisation en haute altitude, voir ci-dessous.
- De l'essence contenant jusqu'à 10 % d'éthanol (carburol) ou jusqu'à 15 % d'éther méthyl-tertiobutylique est acceptable.

AVIS : N'utilisez pas d'essence non approuvée telle que l'E85. Ne pas mélanger de l'huile avec l'essence ou modifier le moteur afin qu'ils puissent utiliser des carburants alternatifs. Ce qui endommagerait les composants du moteur et **annulerait la garantie du moteur.**



Pour empêcher que de la gomme ne se forme dans le circuit d'alimentation, mélangez un stabilisateur de carburant à l'essence. Tous les carburants ne sont pas identiques. Si des problèmes de démarrage ou de performance se produisent, changez de fournisseur de carburant ou changez de marque. Le moteur est certifié pour fonctionner à partir de l'essence. Le système de contrôle des émissions pour ce moteur est EM (Modifications du moteur)..

Haute altitude

À des altitudes supérieures à 1 524 mètres (5 000 pieds), de l'essence d'au minimum 85 octanes/85 AKI (89 RON) est acceptable. Pour rester en conformité avec les normes d'émissions, un réglage pour les hautes altitudes est nécessaire. Faire fonctionner le moteur sans ce réglage donnera lieu à des performances moindres, une consommation de carburant supérieure et une augmentation des émissions. Consultez un revendeur agréé Briggs & Stratton Authorized pour avoir des informations sur les réglages de haute altitude.

Il n'est pas recommandé de faire fonctionner le moteur à des altitudes inférieures à 762 mètres (2 500 pieds) avec le kit haute altitude.

Ajouter du carburant

 AVERTISSEMENT	
 	<p>Le carburant et ses vapeurs sont extrêmement inflammables et explosifs.</p> <p>Les incendies ou les explosions peuvent entraîner de graves brûlures, voire la mort.</p>
<p>Lors de l'addition de carburant,</p> <ul style="list-style-type: none">• Arrêtez le moteur et laissez-le refroidir au moins 3 minutes avant de retirer le bouchon de réservoir.• Remplissez le réservoir de carburant à l'extérieur ou dans un endroit bien ventilé.• Ne jamais remplir en excès le réservoir de carburant. Pour permettre à l'essence de se détendre, ne dépassez pas la base du col du réservoir de carburant en le remplissant.• Gardez le carburant loin des étincelles, des flammes nues, des lampes témoins, de chaleur et d'autres sources d'allumage.• Vérifiez les conduits d'essence, le réservoir, le bouchon du réservoir et les raccords pour y détecter toute fissure ou fuite. Remplacez si nécessaire.• Si le carburant renverse, attendez jusqu'à ce qu'il soit vaporisé avant de mettre en marche le moteur.	

1. Nettoyez la zone autour du bouchon de réservoir en enlevant toute la poussière et les débris. Retirez le bouchon du réservoir (**A**, Figure 4).
2. remplissez le réservoir de carburant avec du carburant. Pour permettre à l'essence de se détendre, ne dépassez pas la base du col du réservoir de carburant en le remplissant.
3. Remplacez le bouchon du réservoir.

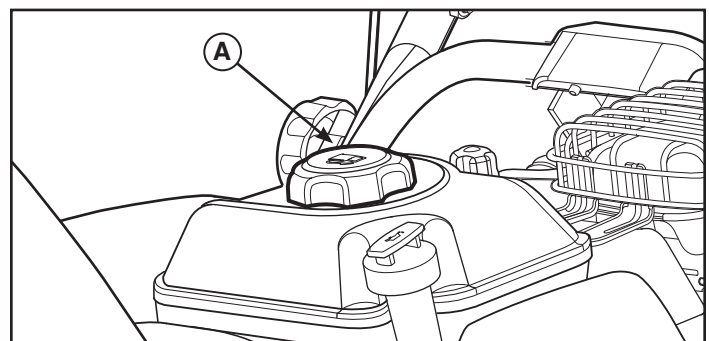



Figure 4

Démarrer le moteur

⚠ AVERTISSEMENT	
	<p>Le démarreur électrique est muni avec un cordon d'alimentation avec une fiche trifilaire conçu pour fonctionner à partir d'un CA de maison. Le cordon d'alimentation doit être mis à la terre en tout temps pour éviter la possibilité de choc électrique.</p>
<p>Si votre maison n'a pas un système trifilaire mis à la terre, n'utilisez pas un démarreur électrique. Contacter un électricien licencié pour une installation d'un système trifilaire mis à la terre.</p>	

⚠ AVERTISSEMENT	
<p>Branchez toujours d'abord le cordon d'alimentation sur la boîte de commutation située sur la machine et branchez ensuite l'autre extrémité dans une prise de courant avec mise à la terre. Après le démarrage, débranchez d'abord le cordon d'alimentation de la prise de courant avec mise à la terre.</p>	

Assurez-vous que l'huile du moteur atteigne la marque PLEIN sur le bouchon/jauge d'huile. Le moteur de la souffleuse à neige est équipé d'un démarreur électrique sur courant alternatif et d'un démarreur manuel. Avant de mettre en marche le moteur, assurez-vous de bien lire le renseignement suivant.

Si le moteur es noyé, réglez le volet de départ à la position OUVERT/MARCHE et continuez d'essayer de mettre le moteur en marche.

Suivez les directives suivant pour mettre en marche le moteur :

1. Contrôlez le niveau d'huile. Consultez la section Vérification et adjonction d'huile.
2. Assurez-vous que la commande de tarière soit débrayée.
3. Insérez la clé de contact MARCHE/ARRÊT (A, Figure 5) et tournez-la sur la position MARCHE ou insérez la clé à tirette si la machine en est équipée.
4. Tournez le bouton de starter (B) complètement dans le sens des aiguilles d'une montre si le moteur est froid.
REMARQUE : Ne pas utiliser le starter pour faire démarrer un moteur chaud.
5. Appuyez sur le bouton d'amorceur (C) à deux reprises.
REMARQUE : Ne pas utiliser l'amorceur pour faire démarrer un moteur chaud.

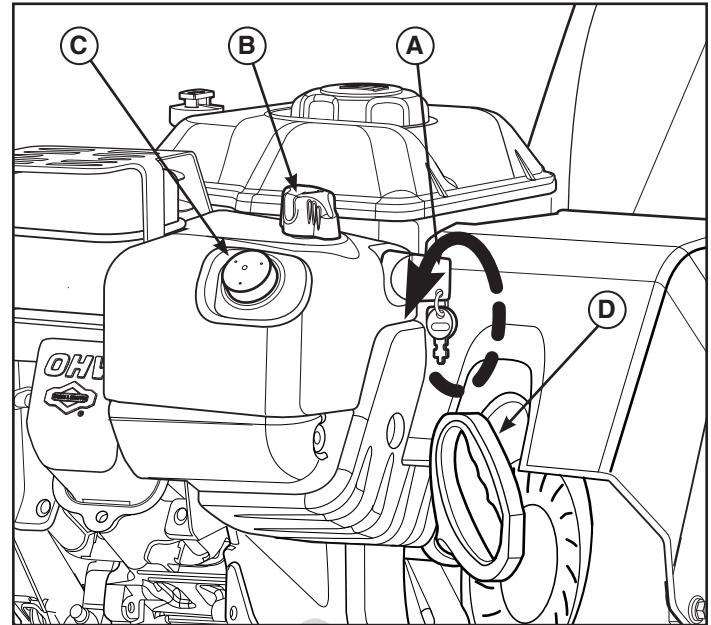



Figure 5

⚠ AVERTISSEMENT	
	<p>Une rétraction rapide du cordon de démarreur (effet de rebond) tirera la main ou le bras de l'opérateur vers le moteur plus rapidement que l'on ne peut relâcher le cordon de démarreur.</p>
<p>Des os cassés, des fractures, des blessures, ou des foulures peuvent en résulter. Lors du démarrage du moteur, tirer lentement le cordon du démarreur jusqu'à ce qu'une résistance se produise et tirer ensuite rapidement pour éviter tout effet de rebond.</p>	

6. **Démarrage rembobinage :** Tenir fermement la manette du cordon de démarreur (D, Figure 5). Tirer la manette de cordon de démarreur lentement jusqu'à ce qu'une résistance se produise, puis tirer rapidement.

REMARQUE : Si après trois tentatives, le moteur ne démarre pas, consultez la section Dépannage dans le manuel du moteur.

⚠ AVERTISSEMENT	
	Si le cordon de raccordement est endommagé, il doit être remplacé par le fabricant (ou son agent agréé) ou par une personne qualifiée pour éviter le danger.

- Démarrage électrique** : Branchez d'abord la rallonge (E, Figure 6) sur la prise du cordon d'alimentation (F) et ensuite sur une prise de courant murale. Si un autre cordon de raccordement est nécessaire, assurez-vous qu'il est trifilaire.
- Démarrage électrique** : Appuyez sur le bouton-poussoir (G) du démarreur. Après avoir démarré le moteur, débranchez d'abord la rallonge de la prise murale, puis de la prise du cordon d'alimentation.

Important : Pour prolonger la durée de vie du démarreur, utilisez des cycles de démarrage courts (cinq secondes au maximum). Attendez une minute entre les cycles de démarrage.

REMARQUE : Si après trois tentatives, le moteur ne démarre pas, consultez la section Dépannage dans le manuel du moteur.

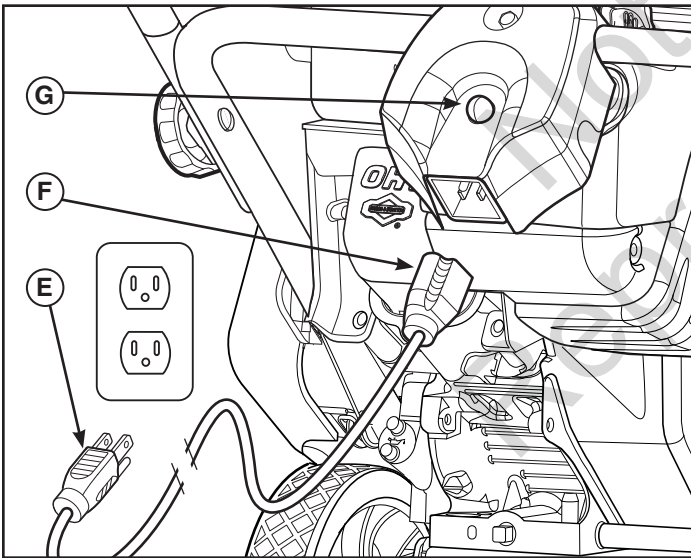

Figure 6

Arrêter le moteur

⚠ AVERTISSEMENT	
	L'essence et les vapeurs sont extrêmement inflammables et explosifs. Un incendie ou une explosion peut provoquer des brûlures graves voire la mort. NE PAS étouffer pas le carburateur pour arrêter le moteur.e.

Avant d'arrêter le moteur, faites-le tourner au ralenti pendant quelques minutes pour faciliter le séchage de toute humidité sur le moteur.

- Tournez la clé de contact MARCHE/ARRÊT ou poussez la clé à tirette (A, Figure 7) sur la position ARRÊT ou retirez la clé-tirette si la machine en est équipée.
- Gardez la clé de contact MARCHE/ARRÊT ou la clé-tirette hors de portée des enfants. Le moteur ne peut pas démarrer sans la clé de contact MARCHE/ARRÊT ou la clé à tirette.

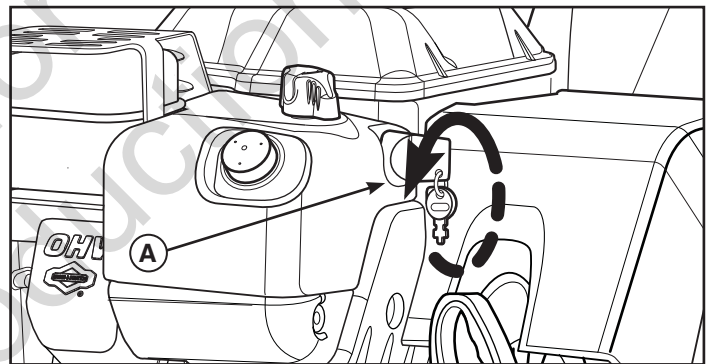



Figure 7

Utilisation de la souffleuse à neige

⚠ AVERTISSEMENT	
	<p>Avant de faire fonctionner, assurez-vous que l'endroit devant la souffleuse à neige est dégagé d'obstacles ou de personnes.</p>

NE PAS rejeter de la neige en direction d'un bâtiment dans la mesure où des objets cachés pourraient être projetés avec suffisamment de force pour causer des dégâts.

1. Démarrez le moteur. Voir Démarrer le moteur dans cette section.
2. Ajustez la direction et l'angle de la goulotte d'éjection (**A**, Figure 8). Voir Goulotte d'éjection et déflecteur dans cette section.
3. Appuyez à fond sur le levier de commande de tarière et maintenez-la position (**B**) pour embrayer la rotation de la tarière. Relâcher le levier de commande de tarière forcera la tarière à se désembrayer.

3. Poussez la machine dans la neige.

Remarque : Quand vous déblayez de la neige humide et lourde, réduisez votre vitesse, maintenez les pleins gaz et déblayez sur la moitié de la largeur de la machine.

4. Inclinez légèrement vers l'avant les mancherons (**C**). Ce qui évitera à la souffleuse à neige de se cabrer.

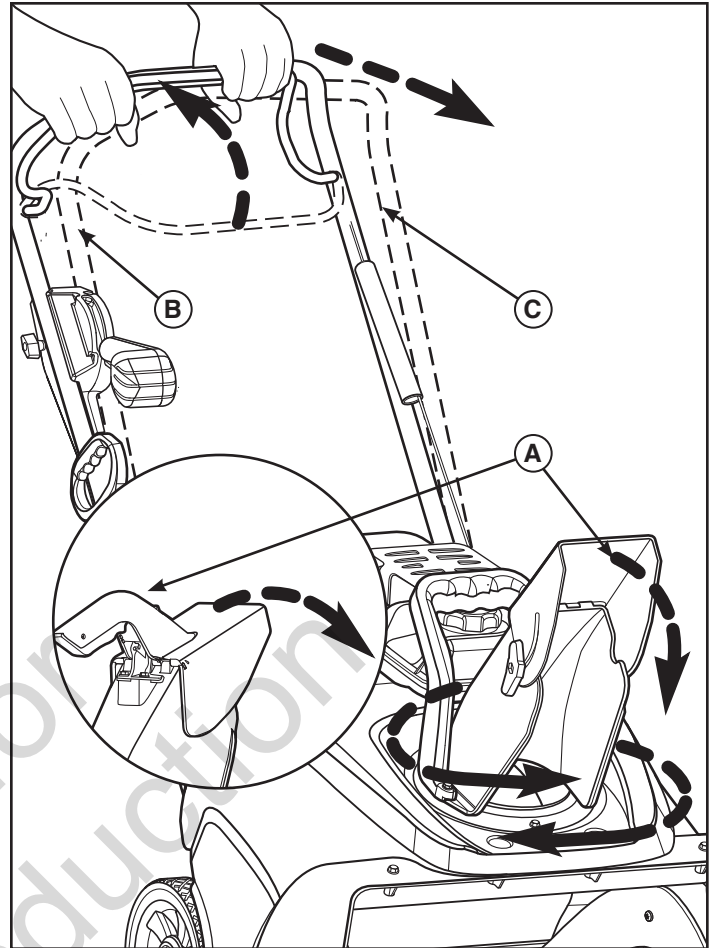

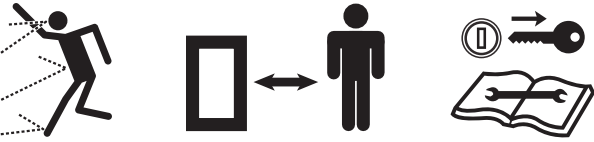



Figure 8

Fontionnement

Arrêter la souffeuse à neige

 AVERTISSEMENT	
	
<p>Cette machine peut être dangereuse si utilisée d'une manière négligente.</p> <ul style="list-style-type: none">• N'utilisez jamais la souffeuse à neige sans que les protections, caches et éléments protecteurs soient en place.• Veuillez ne pas projeter la neige vers les fenêtres ou permettre les spectateurs près de la machine pendant son fonctionnement.• Arrêtez le moteur lorsque vous éloigner de la machine.• Déconnectez la bougie d'allumage avant de débloquer le boîtier d'impulseur our le conduit d'éjection et avant de faire de la réparation ou des ajustements.• Lorsque vous éloigner de la machine, enlevez la clé de sécurité. Pour réduire le risque d'incendie, gardez la machine propre et dégagée de gaz renversé, d'huile et d'autres débris.	

 AVERTISSEMENT	
	<p>Ne faites pas fonctionner le moteur à l'intérieur ou dans un endroit enfermé et mal ventilé. Les gaz d'échappement du moteur contiennent du MONOXYDE DE CARBONE, un GAZ INODORE et MORTEL.</p>
<ul style="list-style-type: none">• Gardez les mains, les pieds, les cheveux, et vêtements lâches loin des pièces amovibles du moteur et de la souffeuse à neige.• La température du silencieux et des zones à proximité peut excéder 66 °C (150 °F). Évitez ces endroits.• NE PAS autoriser enfants d'utiliser la souffeuse à neige ou de se tenir à proximité lorsqu'elle est en marche.	

1. Relâchez la commande de tarière (A, Figure 9).
2. Mettez le commutateur MARCHE/ARRÊT (B) sur la position ARRÊT et retirez ou tirez la clé à tirette.

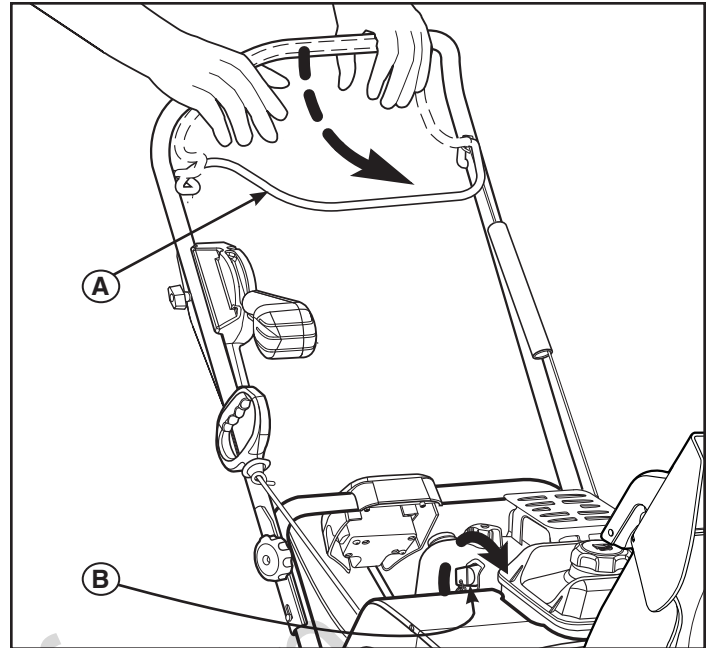





Figure 9

Test de sécurité de la souffeuse à neige

 AVERTISSEMENT	
	<p>Ne faites pas fonctionner le moteur à l'intérieur ou dans un endroit enfermé et mal ventilé. Le conduit d'éjection contient une tarière rotative pour éjecter la neige. Ne débouchez ou ne dégagez jamais le conduit d'éjection avec vos mains.</p>
<p>Les doigts peuvent facilement être pris piège et une amputation traumatique ou dilacération grave en résultera. Utilisez toujours un outil de nettoyage pour déboucher ou dégager le conduit d'éjection..</p>	

 AVERTISSEMENT	
	<p>Le contact des mains avec la tarière rotative dans la goulotte d'éjection est la cause la plus courante de blessure associée aux souffeuses à neige.</p>
<ul style="list-style-type: none">• Cette souffeuse à neige est capable d'amputer les mains ou les pieds et de jeter des objets. Lisez et observez toutes instructions de sécurité dans ce manuel. La faillite de le faire résultera à la mort ou blessure grave.	

Test - tarière/turbine

1. Démarrez la machine et embrayez la commande de tarière (A, Figure 9).
2. Relâcher la commande de tarière.
3. La tarière doit s'arrêter en moins de 5 secondes.

Goulotte et déflecteur d'éjection

Rotation à distance de la goulotte

1. Serrez en la maintenant dans cette position la gâchette (A, Figure 10, incrustation) sur la poignée (B) de la commande à distance de la goulotte.
2. Poussez la poignée vers l'avant pour faire pivoter la goulotte (C) dans le sens contraire des aiguilles d'une montre, ou bien tirez la poignée vers l'arrière pour faire pivoter la goulotte dans le sens des aiguilles d'une montre comme illustré sur la Figure 10.
3. Relâchez la gâchette pour maintenir la position voulue de la goulotte.

Remarque : Ne forcez pas quand vous essayez d'utiliser des commandes gelées. Retirez la neige et la glace de la base de la goulotte.

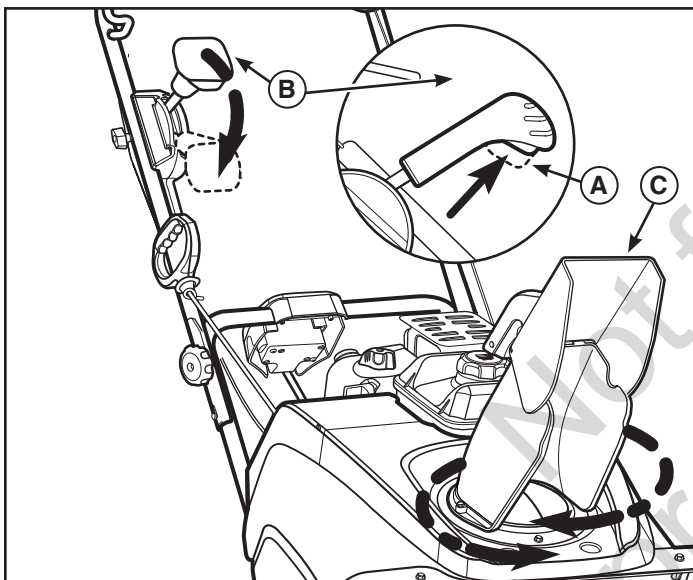

Figure 10

Débloquer une goulotte d'éjection bouchée

⚠ AVERTISSEMENT	
	<p>Le contact des mains avec la turbine rotative dans la goulotte d'éjection est la cause la plus courante de blessure associée aux souffleuses à neige. Ne dégagez ou débloquent jamais le conduit d'éjection avec vos mains ou pendant la mise en marche du moteur.</p>
<p>Les doigts peuvent facilement être pris piège et une amputation traumatique ou dilacération grave en résultera.</p>	

1. ARRÊTEZ LE MOTEUR !
2. Attendez 10 secondes pour être certain que les ailettes de l'impulseur ont arrêté de tourner.
3. Utilisez un outil de nettoyage pour retirer la neige de la tarière.

Réglage rapide du déflecteur (si équipé)

1. Serrez le bouton (A, Figure 11) de la poignée du déflecteur et ajustez le déflecteur (B) vers le haut ou vers le bas pour fixer la hauteur et la distance d'éjection de la neige.
2. Relâchez le bouton pour maintenir la position voulue du déflecteur.

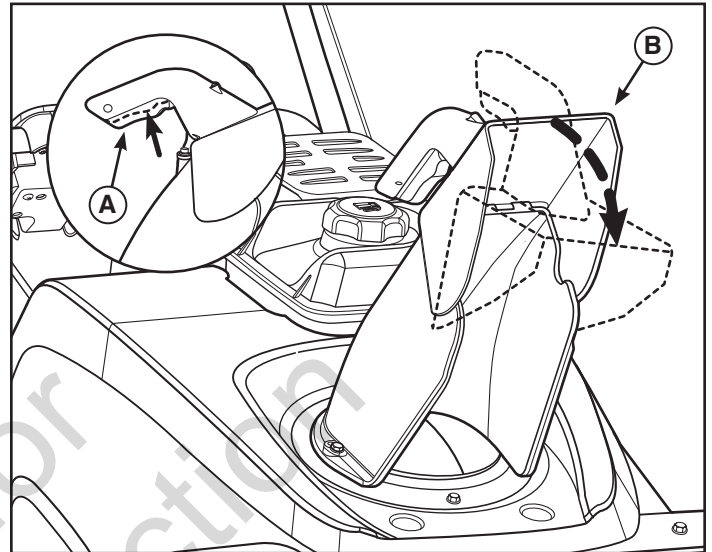

Figure 11

Conseils d'utilisation

1. Il est plus efficace de déblayer la neige immédiatement après qu'elle soit tombée.
2. Pour l'enlèvement complète de la neige, veuillez recouvrir partiellement la section traitée.
3. La neige devrait être déchargée au sens de vent lorsque possible.
4. Sur des sols de graviers ou de gravillons, poussez légèrement vers le bas les mancherons pour éviter d'aspirer du gravier. NE PAS laisser la souffleuse à neige ramasser du gravier ou des gravillons et les projeter.
5. Une fois que la neige est déblayée, laissez le moteur tourner quelques minutes pour faire fondre la neige et la glace accumulées.
6. Nettoyez la souffleuse à neige complètement après chaque usage.
7. Avant de démarrer la souffleuse à neige, inspectez toujours la tarière pour vérifier qu'il n'y ait pas d'accumulation de glace et/ou de débris pouvant endommager la souffleuse à neige.
8. Vérifiez à chaque fois le niveau d'huile avant la mise en marche. Assurez-vous que l'huile est à la marque PLEIN sur le bouchon d'huile/jauge d'huile.

Snowthrower
Après chaque utilisation
Retirez de la machine la neige et la soupe accumulées pour empêcher les commandes de geler
Toutes les 8 heures ou chaque jour
Effectuer un test de sécurité de la turbine
Toutes les 25 heures ou tous les ans
Vérifiez la souffleuse à neige pour qu'il n'y ait pas d'éléments desserrés
Le cas échéant, réglez le câble de commande de tarière.
Voir le revendeur tous les ans pour
S'assurer que l'usure de la tarière en caoutchouc n'affecte pas la performance.

Moteur
Les 5 premières heures
Vidangez l'huile
Toutes les 8 heures ou chaque jour
Vérifiez le niveau d'huile du moteur
Toutes les 50 heures ou tous les ans
Changez l'huile du moteur
Vérifiez le silencieux et le protecteur de silencieux
Tous les ans
Remplacez la bougie d'allumage
Vérifiez le dégagement de la valve *

* Ce qui n'est pas nécessaire à moins qu'il y ait des problèmes de performance du moteur. Consultez un revendeur agréé.

Déclaration sur le contrôle des émissions

La maintenance, le remplacement ou la réparation des dispositifs et systèmes de contrôle des émissions peuvent être effectués par tout établissement de réparation de moteurs non-routiers ou particulier. Cependant, pour obtenir un service après-vente « gratuit » du contrôle des émissions, le travail doit être effectué par un revendeur agréé de l'usine. Voir la Garantie concernant le contrôle des émissions.

Vidanger l'huile

Retirer l'huile

L'huile vidangée est un produit de résidus dangereux et doit être jetée de façon appropriée. Ne la jetez pas avec les déchets ménagers. Vérifiez avec les autorités locales, les centres de services ou les revendeurs où se trouvent les installations d'élimination des déchets ou de recyclage.

1. Pendant que le moteur est arrêté mais encore chaud, déconnectez le câble de la bougie (A, Figure 12) et tenez-le à l'écart de la bougie.

Remarque : Pour accéder au câble de la bougie, vous devez d'abord retirer le capot à neige du moteur. Voir Remplacer la bougie dans cette section.

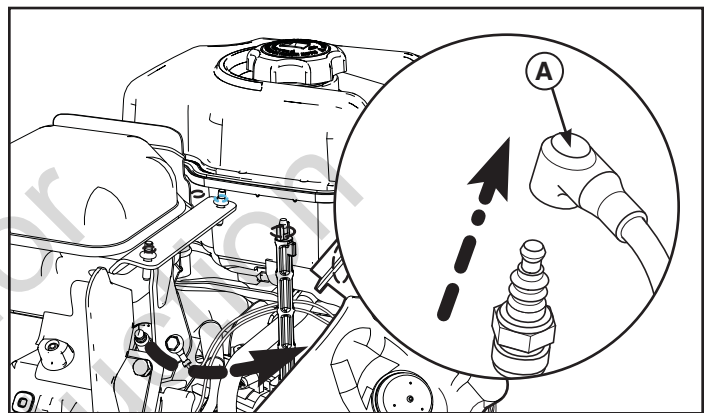

Figure 12

2. Faites légèrement basculer la machine vers l'avant, puis retirez le bouchon de vidange (B, Figure 13). Récupérez l'huile dans un récipient approuvé.
3. Une fois que l'huile est vidangée, installez et resserrez le bouchon de vidange d'huile.

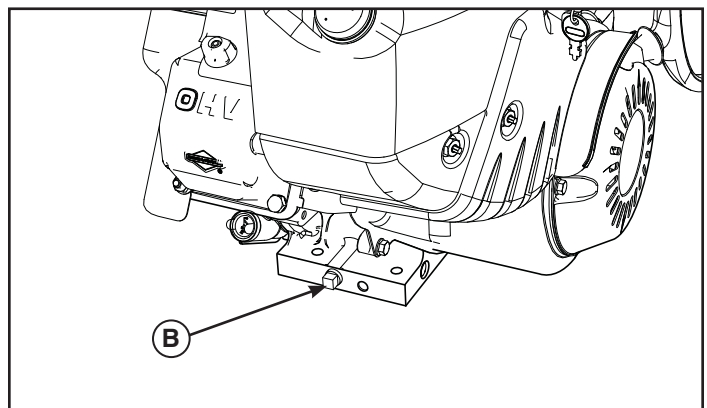

Figure 13

Ajouter de l'huile

1. Mettez le moteur bien à l'horizontale.
2. Débarrassez de tout débris la zone de remplissage d'huile.
3. Voir la section Spécifications pour les capacités d'huile.
4. Retirez la jauge d'huile (C, Figure 14) et essuyez-la à l'aide d'un chiffon propre.
5. Versez lentement l'huile dans le graisseur du moteur (D). NE PAS trop remplir. Attendez une minute et vérifiez à nouveau le niveau d'huile.
6. Remplacez la jauge d'huile et resserrez-la.
7. Retirez la jauge d'huile et vérifiez le niveau d'huile. Elle devrait atteindre le haut de la marque « PLEIN » (E) sur la jauge d'huile.
8. Remplacez la jauge d'huile et resserrez-la.

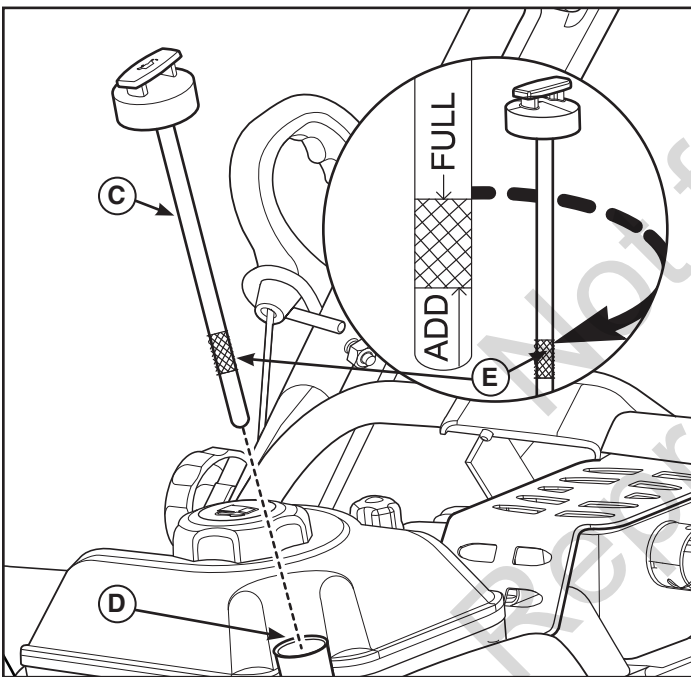

Figure 14

Accéder à la bougie d'allumage

Pour accéder à la bougie d'allumage, le capot à neige doit être retiré comme suit :

1. Retirez la clé MARCHE/ARRÊT (A, Figure 15) ou bien tirez sur le commutateur MARCHE/ARRÊT ou sur la clé à tirette. Maintenir la clé en dehors de la portée des enfants.
2. Saisissez la commande de starter (B) et tirez-la pour la retirer.
3. Retirez les vis de montage (C).
4. Retirez avec précaution la partie supérieure du capot à neige (D). NE PAS déconnecter le tuyau de l'amorceur (E) ou le câble de clé. (F).
5. Retirez la bougie d'allumage (G) et remplacez-la (voir spécifications).

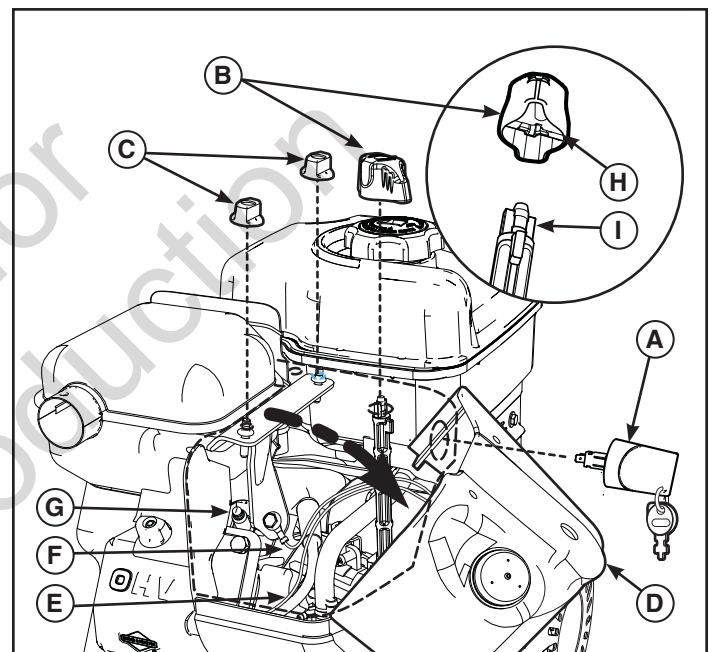

Figure 15

6. Avant d'installer le capot à neige, assurez-vous que le tuyau de l'amorceur et que le câble de clé soient raccordés.
7. Montez la partie supérieure du capot à neige sur la base du capot à neige. Assurez-vous que la partie supérieure s'emboîte bien dans la base. Attachez-la avec des vis de montage.
8. Alignez les fentes (H, Figure 15, incrustation) du bouton du starter et les attaches de l'arbre du starter (I) et poussez vers le bas pour installer. Si le bouton n'est pas correctement installé, le starter ne fonctionnera pas.
9. NE PAS installer la clé MARCHE/ ARRÊT ou la clé à tirette à moins que ne soyez prêt à démarrer le moteur.

Réglage du câble de tarière

⚠ AVERTISSEMENT

Ne serrez pas de trop, sinon le levier pourrait se soulever et forcer l'entraînement de tarière à s'embrayer sans que le levier de commande de tarière ne soit relâché.

⚠ AVERTISSEMENT

La tarière doit s'arrêter dans les 5 secondes après que la commande ait été relâchée. Si ce n'est pas le cas, consultez un revendeur agréé.

Si la tarière ne tourne plus quand la commande est embrayée, ou bien si la courroie glisse sous la charge, le câble ou la courroie de tarière peut s'être détendu. Ce à quoi on peut remédier en ajustant le câble de tarière. Si la courroie est trop usée ou cassée, consultez votre revendeur agréé pour sa réparation.

Avis : La tarière ne doit pas tourner à moins que la commande de tarière ne soit embrayée. La tarière doit se désembrayer dans les 5 secondes une fois que la commande de tarière a été relâchée. Si ce n'est pas le cas, consultez votre revendeur agréé avant toute nouvelle utilisation.

Inspection

1. Démarrez le moteur.
2. Embrayez la commande de tarière. La tarière devrait tourner.
3. Relâcher la commande de tarière. La tarière devrait s'arrêter dans les 5 secondes.

Si la tarière ne tourne pas ou s'arrête comme indiqué ci-dessus, effectuez la procédure de réglage, ou bien emmenez la machine chez votre revendeur agréé local pour sa réparation.

Ajustement

1. Coupez le moteur et retirez la clé. Attendez que toutes les pièces en mouvement s'arrêtent.
2. Glissez la gaine du câble (**A**, Figure 16) jusqu'à ce que les boucles de réglage du câble (**B**) et sa partie recourbée en Z (**C**) soient dénudées.
3. Désengagez la partie en Z du câble des boucles du câble et installez-la plus haut dans la boucle suivante pour augmenter la tension. Remettez en place la gaine de câble en la glissant.

Remarque : Il devrait y avoir un peu de mou dans le câble quand la commande est relâchée.

4. En vous éloignant de la tarière, insérez à nouveau la clé, démarrez le moteur et effectuez à nouveau une procédure d'inspection. Si la tarière ne tourne pas ou s'arrête comme indiqué ci-dessus, emmenez la machine chez votre revendeur agréé local pour sa réparation.

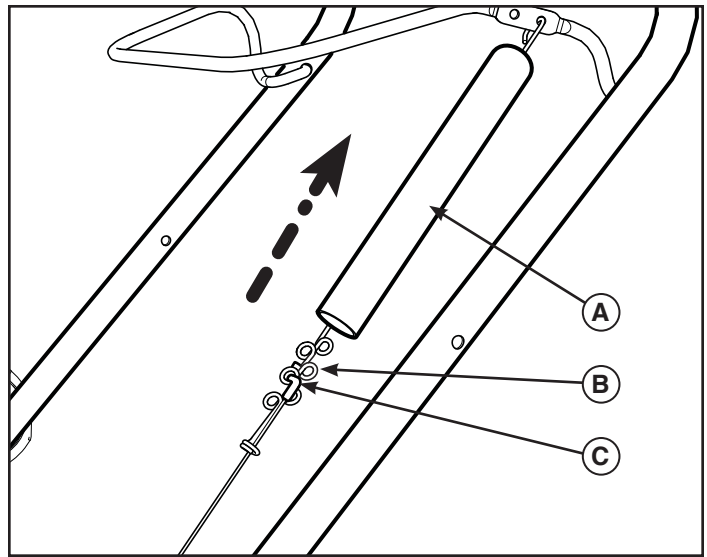





Figure 16

Remisage

 AVERTISSEMENT	
 	<p>Le carburant et ses vapeurs sont extrêmement inflammables et explosifs.</p> <p>Les incendies ou les explosions peuvent entraîner de graves brûlures, voire la mort..</p>
<p>Entreposer du carburant ou de l'équipement ayant du carburant dans le réservoir</p> <ul style="list-style-type: none"> • Entreposez en tenant à l'écart de chaudières, poêles, chauffe-eau ou autres appareils ménagers ayant une veilleuse ou une autre source d'allumage pouvant enflammer les vapeurs d'essence. 	

Circuit d'alimentation

Le carburant peut s'éventer quand il est stocké plus de 30 jours. Le carburant éventé entraîne la formation de dépôts d'acide et de gomme dans le circuit d'alimentation ou sur les pièces essentielles du carburateur. Pour que le carburant conserve toutes ses propriétés, utilisez le stabilisateur de carburant FRESH START® de Briggs & Stratton qui est disponible sous forme d'additif liquide ou en cartouche compte-gouttes de concentré.

Il n'est pas nécessaire de purger l'essence dans le moteur si un stabilisateur de carburant a été ajouté selon les instructions. Faites fonctionner le moteur pendant 2 minutes pour faire circuler le stabilisateur dans le circuit d'alimentation. Le moteur avec du carburant peut être remisé pendant une période allant jusqu'à 24 mois.

Si le carburant dans le moteur n'a pas été traité avec un stabilisateur de carburant, il doit être purgé dans un récipient approuvé. Faites fonctionner le moteur jusqu'à ce qu'il s'arrête par manque de carburant. L'utilisation d'un stabilisateur de carburant dans le récipient de remisage est recommandée pour que le carburant conserve toutes ses propriétés.

Huile du moteur

Pendant que le moteur est encore chaud, vidangez l'huile du moteur.

Souffleuse à neige

1. Nettoyez complètement la souffleuse à neige.
2. Lubrifiez tous les points de lubrifications (voir un revendeur agréé).
3. Assurez-vous que tous les écrous, les boulons et les vis sont fixés solidement. Inspectez toutes les pièces amovibles pour dommage, brisure et usure. Remplacez si nécessaire.
4. Retouchez toutes les surfaces peintes rouillées ou écaillées.
5. Recouvrez les parties en métal de la barre de la tarière et de la turbine à l'aide d'un antirouille.
6. Si possible, remisez votre souffleuse à neige à l'intérieur et couvrez-la pour la protéger de la poussière et de la saleté.
7. Sur des modèles avec des guidons repliables, désérrez les boutons fixés au guidon supérieur. Faites pivoter vers l'arrière la poignée supérieure.
8. Si elle est remisée à l'extérieur, placez la souffleuse à neige sur des cales et assurez-vous que la machine entière ne repose pas sur le sol. Couvrez la souffleuse à neige avec une toile épaisse.

Retirer de l'endroit de remisage

1. Mettez la poignée supérieure en position de marche et resserrez les boutons attachant la poignée supérieure.
2. Remplir le réservoir d'essence avec du carburant frais.
3. Vérifiez la bougie d'allumage. Assurez-vous que l'écartement soit correct. Si la bougie est usée ou endommagée, remplacez-la.
4. S'assurer de bien serrer toutes les fixations.
5. Assurez-vous que les protections, les éléments protecteurs et les carters soient en place.

Dépannage

PROBLÈME	VÉRIFIEZ QUE	SOLUTION
La tarière s'arrête dans les 5 secondes suivant le relâchement du levier de commande.	Câble de commande de tarière dérégulé	Réglez le câble de commande de tarière. Se reporter à « Réglage du câble » dans la section Entretien de ce manuel. Si la tarière ne s'arrête pas dans les 5 secondes, consultez un revendeur agréé pour sa réparation.
La goulotte d'éjection ou le déflecteur ne fonctionne pas (commande à distance-manuelle).	La goulotte d'éjection ou le déflecteur nécessite d'être lubrifié.	Voyez un revendeur agréé
	La goulotte d'éjection ou le déflecteur est gelé.	Mettez la souffleuse à neige dans un garage chauffé ou bien laissez tourner la machine pendant quelques minutes ou retirez la neige ou la glace de la base de la goulotte.
Le moteur ne démarre pas.	La clé est sur ARRÊT ou n'est pas insérée.	Tournez la clé sur la position MARCHE.
	Le bouton de l'amorceur n'est pas enfoncé.	Appuyez deux fois sur le bouton d'amorce et démarrez.
	Moteur gelé	Mettez la souffleuse à neige dans un garage chauffé pour dégeler le moteur.
	Panne de carburant.	Remplissez le réservoir de carburant.
	Starter ouvert – moteur froid.	Mettez le starter en position fermée, puis appuyez sur l'amorceur et démarrez le moteur.
	Moteur noyé.	Mettez le starter sur la position ouverte ; tournez la manivelle jusqu'à ce que le moteur démarre.
	Pas d'étincelle.	Connectez le câble de bougie ou bien remplacez la bougie.
	Eau dans le carburant ou carburant usagé.	Videz le réservoir. (Débarassez-vous du carburant dans un dépôt de déchets dangereux). Remplir avec du carburant frais.
	Cordon d'alimentation non branché ou coupe-circuit disjoncté (modèles à démarrage électrique).	Branchez le cordon d'alimentation ou remplacez-le s'il est défectueux ; réinitialisez le coupe-circuit.
Le moteur démarre difficilement ou tourne mal.	Mélange trop riche.	Mettez le starter sur la position OUVERT.
	Bougie défaillante, encrassée ou dont l'écartement des électrodes est mal réglé.	Nettoyez et vérifiez l'écartement des électrodes de la bougie ou bien consultez un revendeur agréé.
	La calotte d'aération est bloquée.	Dégagez les orifices de ventilation.
Vibrations excessives.	Pièces détachées ou vis endommagé.	Arrêtez immédiatement le moteur. Consultez un revendeur agréé.
La barre-grattoir ne nettoie pas les surfaces en dur.	Beaucoup trop de neige laissée derrière.	Voyez un revendeur agréé pour détermination de remplacement de la barre-grattoir es nécessaire.
	La barre-grattoir de raclage usée.	Voyez un revendeur agréé pour son remplacement.
La machine refuse d'avancer	La courroie d'entraînement est desserrée ou endommagée.	Consultez un revendeur agréé pour l'entretien de la tarière en caoutchouc.
La machine refuse d'éjecter la neige.	Courroie d'entraînement de tarière lâche ou bien endommagée.	Réglez le câble de commande de tarière. Se reporter à « Réglage du câble » dans la section Entretien de ce manuel. Voyez un revendeur agréé pour le remplacement de la courroie.
	Goulotte d'éjection obstruée par de la neige.	Arrêtez immédiatement le moteur. Toujours utiliser un outil de nettoyage pour déboucher une goulotte d'éjection obstruée, et non les mains. Nettoyez la goulotte d'éjection et l'intérieur du carter de tarière. Se reporter à « Avertissements » dans la section Sécurité de l'utilisateur .
	Objet étranger logé dans la tarière.	Arrêtez immédiatement le moteur. Toujours utiliser un outil de nettoyage pour déboucher une goulotte d'éjection obstruée, et non les mains. Retirez l'objet de la tarière. Se reporter à « Avertissements » dans la section Sécurité de l'utilisateur .
	Tarière en caoutchouc de raclage usée ou bien endommagée.	Voyez un revendeur agréé pour son remplacement.

BRIGGS & STRATTON POWER PRODUCTS GROUP, L.L.C. GARANTIE DU PROPRIÉTAIRE POLITIQUE

GARANTIE LIMITÉE

Si une pièce de cet équipement présente un vice de matériau ou de fabrication, Briggs & Stratton Power Products Group, LLC la réparera ou la remplacera gratuitement. Si une pièce du moteur Briggs and Stratton (si équipé) présente un vice de matériau ou de fabrication, Briggs & Stratton Corporation la réparera ou la remplacera gratuitement. Les frais de transport du produit à réparer ou remplacer seront, dans le cadre de cette garantie, réglés par l'acheteur. Cette garantie est en vigueur pour les périodes de temps et conformément aux conditions stipulées ci-dessous. Pour obtenir le service de garantie, veuillez vous adresser au distributeur autorisé le plus proche dont vous trouverez les coordonnées sur www.SNAPPER.com.

Il n'existe aucune autre garantie expresse. Les garanties implicites, y compris celles de qualité marchande et d'adaptation à un emploi particulier, sont limitées à une année à partir de la date d'acquisition ou conformément à ce qui est prévu par la loi. La responsabilité juridique pour les dommages consécutifs ou indirects est exclue dans la mesure où l'exclusion est autorisée par la loi.

Certains États ou pays ne permettent pas les limitations de durée de la garantie implicite. Certains États ou pays n'autorisent pas l'exclusion ou la limitation des dommages consécutifs ou indirects. Dans ce cas, la limitation ci-dessus ne s'applique pas à votre cas. La présente garantie vous offre des droits juridiques spécifiques et il se peut que vous ayez d'autres droits qui varient d'une juridiction à une autre, ou de pays à pays.

PÉRIODE DE GARANTIE

Article	Utilisation par le consommateur	Utilisation commerciale :
Équipement	2 années	90 jours
Moteur*	2 années	90 jours
Batterie	1 an	1 an

La garantie commence à la date d'acquisition du produit par le consommateur au détail ou commercial final, et continue tout au long de la période indiquée ci-dessus. « Utilisation par le consommateur » signifie que le produit sera utilisé par un consommateur au détail dans un but privé. « Utilisation commerciale » indique toutes les autres utilisations possibles, y compris commerciales, génératrices de revenus ou locatives. Une fois que le produit a été utilisé dans un but commercial, il sera considéré comme d'utilisation commerciale dans le cadre de cette garantie.

Aucun enregistrement de la garantie n'est nécessaire pour obtenir la garantie des produits de marque Briggs & Stratton. Veuillez garder le reçu de votre achat. Si vous ne pouvez pas fournir la preuve de l'achat au moment de faire une demande se rapportant à la garantie, la date de fabrication du produit sera utilisée pour déterminer l'admissibilité à la garantie.

À PROPOS DE VOTRE GARANTIE

Nous sommes totalement disponibles à réaliser des réparations dans le cadre de la garantie et nous nous prions d'accepter no excuses anticipées pour les désagréments éventuels. Le service de garantie est offert uniquement par l'intermédiaire des distributeurs autorisés par Briggs & Stratton ou BSPPG, LLC.

Parfois les demandes de réparations dans le cadre de la garantie peuvent ne pas être pertinentes. Cette garantie couvre uniquement les vices de matériau ou de fabrication. Elle ne couvre pas des dommages causés par une mauvaise utilisation ou des abus, un mauvais entretien ou une réparation incorrecte, une usure normale ou l'utilisation de carburant vicié ou non approuvé.

Mauvaise utilisation et abus - Une bonne utilisation, telle que prévue, du produit est décrite dans le manuel de l'opérateur.

L'utilisation de la machine de façon autre que celle décrite dans le manuel de l'opérateur ou son utilisation après qu'elle ait été endommagée annulera la garantie. Vous ne pourrez vous prévaloir de la garantie si le numéro de série sur la machine a été supprimé ou si la machine a été modifiée d'une manière quelconque, ou si elle présente des preuves d'abus, tel que coups, corrosion par l'eau ou des produits chimiques.

Mauvais entretien ou réparation - Cette machine doit être entretenue conformément aux procédures et aux intervalles indiqués dans le manuel de l'opérateur, l'entretien et les réparations doivent être effectués avec des pièces d'origine Briggs & Stratton. Les dommages causés par un manque d'entretien ou l'utilisation de pièces n'étant pas d'origine ne sont pas couverts par la garantie.

Usure normale - Comme tous les appareils mécaniques, malgré un bon entretien, le vôtre est sujet à une usure. La présente garantie ne couvre pas les réparations lorsque la durée de vie de la machine s'est achevée après une utilisation normale. Les articles d'entretien et d'usure, tels que filtres, courroies, lames et plaquettes de freins (les plaquettes de frein moteur sont couvertes) ne sont pas couverts par la garantie, uniquement en raison de leur caractéristique d'usure, à moins que la cause soit due à des vices du matériel ou de fabrication.

Carburant vicié - Afin de fonctionner correctement, cette machine doit être alimentée avec un carburant propre conforme au critère précisé dans le manuel de l'opérateur. Les dommages causés par un carburant vicié (fuites de carburant, conduites bouchées, soupapes collantes, etc.) ne sont pas couverts par la garantie.

* Concerne les moteurs Briggs and Stratton seulement. La couverture pour les moteurs autres que Briggs and Stratton est offerte par le fabricant du moteur.

Spécifications

Modèle n°

1690881

MOTEUR :

Marque	Briggs & Stratton
Série de modèle	Snow Series™
Couple de serrage*	8,00 T.P. à 3 060 tr/min
Type	4-cycle-
Cylindrée	205 cm ³ (12,48 po ³)
Démarrage du système	Lanceur électrique 110V avec cordon
Alternateur	Aucun
Capacité d'huile	de 0,54 à 0,59 l (18-20 oz)
Huile moteur	Synthétique 5W30
Volume du réservoir de carburant	2,8 litres (3 pintes)
Écart des électrodes de bougie et couple	0,76 mm (0,030 po) 120 N.m (180 lb-po)
Résistance de bougie d'allumage	491055
Bougie d'allumage en platine de longue durée	5066
Système d'allumage	Ce système à bougie d'allumage est conforme avec la norme canadienne NMB-002.

TARIÈRE / IMPULSEUR :

Largeur de nettoyage	55,9 cm (22 po)
Hauteur d'admission	32,0 cm (12,6 po)
Diamètre de la tarière / impulseur	25,4 cm (10,0 po)
Nombre d'ailettes de l'impulseur	2

GOULOTTE :

Déflexeur de goulotte	Rapide de goulotte (déflexeur rapide si la machine en est équipée)
Rotation de la goulotte	Rotation manuelle -200°

SYSTÈME D'ENTRAÎNEMENT :

Type d'entraînement	Tarière – propulsée
Vitesses d'entraînement	Sans objet
Dimension des roues	20,3 cm x 5,01 cm (8,0 x 2,0 po)

*Informations sur la puissance nominale du moteur

Les étiquettes de puissance nominale brute pour les modèles de moteurs à essence individuels répondent au code J1940 (Small Engine Power & Torque Rating Procedure) de la SAE (Society of Automotive Engineers) ; et la performance nominale a été obtenue et corrigée conformément à SAE J1995 (Révision 2002-05). Les valeurs de couple sont dérivées à 3 060 tr/min ; les valeurs de puissance sont dérivées à 3 600 tr/min. La puissance de moteur brute réelle peut être inférieure et est affectée par, sans en exclure d'autres, les conditions de fonctionnement ambiantes et la variabilité d'un moteur à l'autre. Étant donné la gamme étendue de produits sur lesquels les moteurs sont placés et la variété des problèmes environnementaux applicables au fonctionnement de l'équipement, le moteur à essence ne développera pas la puissance nominale brute quand il est utilisé sous une version spécifique d'alimentation électrique (puissance réelle « sur place » ou nette). La différence est due à plusieurs facteurs parmi lesquels, sans en exclure d'autres, accessoires (filtre à air, échappement, charge, refroidissement, carburateur, pompe à essence, etc.), limitations d'application, conditions de fonctionnement ambiantes (température, humidité, altitude) et variabilité d'un moteur à l'autre. En raison des limites de fabrication et de capacité, Briggs & Stratton peut substituer un moteur d'une puissance nominale supérieure pour le moteur de cette série.

Not for
Reproduction

Not for
Reproduction

Not for
Reproduction

SNAPPER[®]

Snapper, Inc.
P.O. Box 702
Milwaukee, WI U.S.A.
1-800-935-2967
www.snapper.com

Copyright ©2010 Briggs & Stratton Power Products Group, LLC
Milwaukee, WI EU. Tous droits, réservés