

SNAPPER®

(en) Operator's Manual

(fr) Manual de l'opérateur

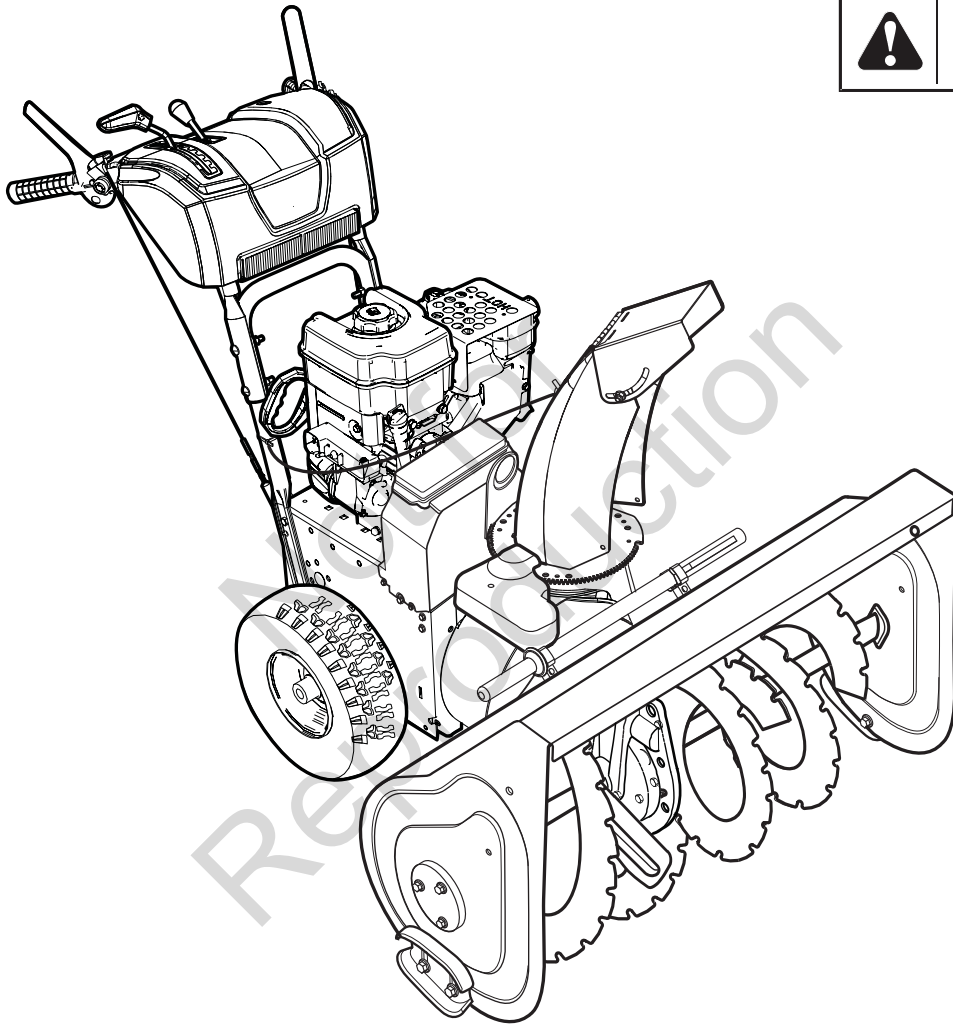

Walkbehind Snowthrower

Mfg. No.	Description
1695908	Dual Stage Snowthrower, 11.5 TP, 27 Inch

Not for
Reproduction

CONTENTS

Operator Safety.....4
Features and Controls10
Operation.....12
Maintenance.....19
Troubleshooting.....24
Warranties26
Specifications28

General Information

Thank you for purchasing this quality-built SNAPPER snowthrower. We're pleased that you've placed your confidence in the SNAPPER brand. When operated and maintained according to the instructions in this manual, your SNAPPER product will provide many years of dependable service.

This manual contains safety information to make you aware of the hazards and risks associated with snowthrowers and how to avoid them. This snowthrower is designed and intended only for snow throwing and is not intended for any other purpose. It is important that you read and understand these instructions thoroughly before attempting to start or operate this equipment. **Save these instructions for future reference.**

Product Identification Tag



Product Reference Data

When contacting your authorized dealer for replacement parts, service, or information you MUST have these numbers.

Record your model name/number, manufacturer's identification numbers, and engine serial numbers in the space provided for easy access. These numbers can be found in the locations shown.







PRODUCT REFERENCE DATA	
Model Description Name/Number	
Unit MFG Number	Unit SERIAL Number
Mower Deck MFG Number	Mower Deck SERIAL Number
Dealer Name	Date Purchased
ENGINE REFERENCE DATA	
Engine Make	Engine Model
Engine Type/Spec	Engine Code/Serial Number

The Illustrated Parts List for this machine can be downloaded from www.snapper.com. Please provide model and serial number when ordering replacement parts.



















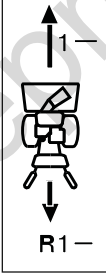
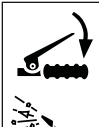

Copyright © 2010 Briggs & Stratton Power Products Group, LLC
 Milwaukee, WI, All rights reserved.
 SNAPPER is a trademark of Briggs & Stratton Power Products Group, LLC
 Milwaukee, WI USA

OPERATOR SAFETY

Hazard Symbols and Meanings

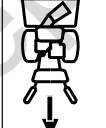
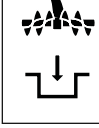
	Rotating Impeller		Fire		Thrown Objects		Eye Protection
	Rotating Auger		Shock		Explosion		Moving Parts
	Rotating Parts		Hot Surface		Toxic Fumes		Kickback
			Safe Distance		Ear Protection		Hazardous Chemical
			Rotating Gears				

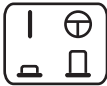
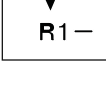
Control Symbols on Equipment

	Oil		Stop		Engine Run		Traction Control		Discharge Chute		
	Fuel		Slow		Engine Stop			Auger Control			Chute Deflector
	Fuel Shutoff		Fast		Forward		Auger Control			Heated Hand Grips	
	On Off		Auger Clutch		Neutral			Auger Control			Heated Hand Grips
	Choke Off		Electric Start		Reverse						
	Choke On										

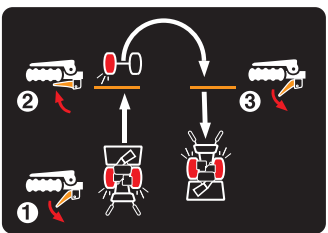

Easy-Turn™ Traction Control

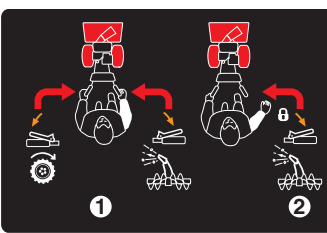



Free-Hand™ Control

NOTE: Not all control symbols shown on this page will appear on your snowthrower. See *Features and Controls* section for the applicable symbols.

Safety Alert Symbol and Signal Words

The safety alert symbol  and signal word (DANGER, WARNING, CAUTION, or NOTICE) is used to indicate the likelihood and potential severity of personal injury and/or damage to the product. In addition, a hazard symbol may be used to represent the type of hazard.

 **DANGER** indicates a hazard which, if not avoided, **will result in death or serious injury**.

 **WARNING** indicates a hazard which, if not avoided, **could result in death or serious injury**.

 **CAUTION** indicates a hazard which, if not avoided, **could result in minor or moderate injury**.

NOTICE indicates a situation that **could result in damage to the product**.

WARNING

Certain components in this product and its related accessories contain chemicals known to the state of California to cause cancer, birth defects, or other reproductive harm. Wash hands after handling.

WARNING

The engine exhaust from this product contains chemicals known to the State of California to cause cancer, birth defects, or other reproductive harm.

DANGER

- Hand contact with the rotating impeller inside the discharge chute is the most common cause of injury associated with snowthrowers.
- This snowthrower is capable of amputating hands and feet, and throwing objects. Read and observe all the safety instructions in this manual. Failure to do so will result in death or serious injury.

Read the Manual



DANGER

Read, understand, and follow all the instructions on the snowthrower and in the operator's manual before operating this unit. Failure to observe the safety instructions in this manual will result in death or serious injury.

- Be thoroughly familiar with the controls and the proper use of the snow thrower.
- Make sure you are properly trained before operating the snowthrower.
- Know how to stop the unit and disengage the controls quickly.
- Never allow anyone to operate the snowthrower without proper instruction.
- Always follow the instructions in the operator's manual, if the snowthrower will be stored for an extended period.
- Maintain or replace safety and instruction labels as necessary.
- Never attempt to make major repairs on the snowthrower unless you have been properly trained. Improper servicing of the snowthrower can result in hazardous operation, equipment damage, and voiding of the product warranty.

Discharge Chute



DANGER

Discharge chute contains rotating impeller to throw snow. Never clear or unclog the discharge chute with your hands. Fingers can quickly become caught in the impeller. Always use a clean-out tool.

Failure to observe these safety instructions will result in traumatic amputation or severe laceration.

TO SAFELY CLEAR A CLOGGED DISCHARGE CHUTE

 **DANGER:** Hand contact with the rotating impeller inside the discharge chute is the most common cause of injury associated with snow throwers. Never use your hands to clean out the discharge chute.

FOLLOW THESE INSTRUCTIONS:

1. Shut OFF the engine.
2. Wait 10 seconds to be sure the impeller blades have stopped rotating.
3. Always use a clean-out tool, not your hands.

OPERATOR SAFETY

Operation and Equipment Safety

	<p style="text-align: center;">⚠ DANGER</p> <p>This snowthrower is only as safe as the operator. If it is misused, or not properly maintained, it can be dangerous. Remember you are responsible for your safety and that of those around you.</p>
<ul style="list-style-type: none">• Keep the area of operation clear of all persons, particularly small children and pets.• Thoroughly inspect the area where the snowthrower will be used and remove all doormats, sleds, boards, wires, and other foreign objects.• Do not operate the snowthrower without wearing adequate winter clothing.• Wear footwear that will improve footing on slippery surfaces.• Use caution to avoid slipping or falling especially when operating the snowthrower in reverse.• Never operate the snowthrower without good visibility or light. Always be sure of your footing, and keep a firm hold on the handles.• Do not clear snow across the face of slopes. Use extreme caution when changing direction on slopes. Do not attempt to clear steep slopes.• Do not overload the machine capacity by attempting to clear snow too quickly.• Never operate the snowthrower at high transport speeds on slippery surfaces. Look behind the snowthrower and use care when operating in reverse.• Do not use the snowthrower on surfaces above ground level such as roofs of residences, garages, porches, or other such structures or buildings.• Operators should evaluate their ability to operate the snowthrower safely enough to protect themselves and others from injury.• The snowthrower is intended to remove snow only. Do not use the snow thrower for any other purpose.• Do not carry passengers.• After striking a foreign object, shut OFF the engine, disconnect the cord on electric motors, thoroughly inspect the snowthrower for any damage, and repair the damage before restarting and operating the snowthrower.• If the snowthrower vibrates abnormally, shut OFF the engine. Vibration is generally a warning of trouble. See an authorized dealer if necessary for repairs.• For models equipped with electric starting motors, disconnect the power cord after the engine starts.	

Fuel Handling

	<p style="text-align: center;">⚠ DANGER</p> <p>Fuel and its vapors are extremely flammable and explosive. Always handle fuel with extreme care.</p> <p>Failure to observe these safety instructions can cause a fire or explosion which will result in severe burns or death.</p>
<p>WHEN ADDING FUEL</p> <ul style="list-style-type: none">• Turn off engine and let cool at least 2 minutes before removing the fuel cap and adding fuel.• Fill fuel tank outdoors or in a well ventilated area.• Do not overfill the fuel tank. To allow for the expansion of gasoline, do not fill above the bottom of the fuel tank neck.• Keep fuel away from sparks, open flames, pilot lights, heat, and other ignition sources.• Check fuel lines, cap, and fittings frequently for cracks or leaks. Replace if necessary.• Use an approved fuel container.• If fuel spills, wait until it evaporates before starting engine. <p>WHEN STARTING ENGINE</p> <ul style="list-style-type: none">• Ensure that spark plug, muffler, fuel cap, and air cleaner (if equipped) are in place and secured.• Do not crank the engine with the spark plug removed.• If fuel is spilled, do not attempt to start the engine, but move the snow thrower away from the area of the spill, and avoid creating any source of ignition, until the fuel vapors have dissipated.• Do not over-prime the engine. Follow the engine starting instructions in this manual.• If the engine floods, set choke (if equipped) to OPEN/RUN position, move throttle (if equipped) to FAST position and crank until engine starts. <p>WHEN OPERATING EQUIPMENT</p> <ul style="list-style-type: none">• Do not tip the snowthrower at an angle which causes the fuel to spill.• Do not choke the carburetor to stop the engine.• Never run the engine with the air cleaner assembly (if equipped) or the air filter (if equipped) removed. <p>WHEN CHANGING OIL</p> <ul style="list-style-type: none">• If you drain the oil from the top oil fill tube, the fuel tank must be empty or fuel can leak out and result in a fire or explosion. <p>WHEN TRANSPORTING EQUIPMENT</p> <ul style="list-style-type: none">• Transport with fuel tank EMPTY, or with fuel shut-off valve OFF. <p>WHEN STORING GASOLINE OR EQUIPMENT WITH FUEL IN TANK</p> <ul style="list-style-type: none">• Store away from furnaces, stoves, water heaters, or other appliances that have pilot light or other ignition source because they can ignite fuel vapors.	

Moving Parts

	<p style="text-align: center;">⚠ DANGER</p> <p>Keep hands, feet, and clothing away from rotating parts. Rotating parts can contact or entangle hands, feet, hair, clothing, or accessories.</p> <p>Failure to observe these safety instructions will result in traumatic amputation or severe laceration.</p>
<ul style="list-style-type: none"> • Whenever cleaning, repairing, or inspecting the snowthrower, make sure the engine is OFF, spark plug wire is disconnected, and all moving parts have stopped. • Do not put hands or feet near or under rotating parts. Keep clear of the discharge opening at all times. • Never operate the snowthrower without proper guards, and other safety devices in place and working. • Never leave the snowthrower unattended while engine is running. Always disengage the auger and traction controls, stop engine, and remove keys. • Keep all loose clothing away from the front of the snowthrower and auger. Scarves, mittens, dangling drawstrings, loose clothes, and pants can quickly become caught in the rotating device and amputation will occur. Tie up long hair and remove jewelry. • Run the machine a few minutes after discharging snow to prevent freeze-up of the collector/impeller. • Disengage power to the collector/impeller when snowthrower is transported or not in use. 	

Children

	<p style="text-align: center;">⚠ DANGER</p> <p>Tragic accidents can occur if the operator is not alert to the presence of children. Children are often attracted to the unit and the operating activity. Never assume that children will remain where you last saw them.</p>
<ul style="list-style-type: none"> • Keep children out of the area during operation. Children are often attracted to the equipment. Be mindful of all persons present. • Be alert and turn unit off if children enter the area. • Never allow children to operate the unit. • Use extra care when approaching blind corners, shrubs, trees, or other objects that may obscure vision. Children may be present. 	

Engine Safety

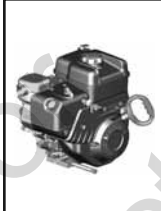
	<p style="text-align: center;">⚠ DANGER</p> <p>Safe operation of the snowthrower requires the proper care and maintenance of the engine. Failure to observe the safety instructions in this manual will result in death or serious injury.</p>
<ul style="list-style-type: none"> • Disengage all clutches and shift into neutral before starting the engine. • Let the engine adjust to outdoor temperatures before starting to clear snow. • Use a grounded three-wire plug-in for all snowthrowers equipped with electric drive motors or electric starting motors. 	

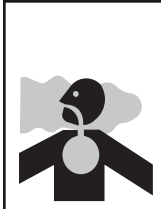

Thrown Objects

	<p style="text-align: center;">⚠ DANGER</p> <p>Objects can be picked up by auger and thrown from chute. Never discharge snow toward bystanders or allow anyone in front of the snowthrower. Failure to observe these safety instructions will result in death or serious injury.</p>
<ul style="list-style-type: none"> • Always wear safety glasses or eye shields during operation, and while performing an adjustment or repair. • Always be aware of the direction the snow is being thrown. Nearby pedestrians, pets, or property may be harmed by objects being thrown. • Be aware of your environment while operating the snowthrower. Don't run over items such as gravel, doormats, newspapers, toys, and rocks hidden under snow, as they can all be thrown from the chute or jam in the auger. • Use extreme caution when operating on or crossing gravel drives, walks, or roads. • Adjust the collector housing height to clear gravel or crushed rock surface. • Never operate the snowthrower near glass enclosures, automobiles, window wells, drop-offs, and the like without proper adjustment of the discharge chute angle. • Familiarize yourself with the area in which you plan to operate the snow thrower. Mark off boundaries of walkways and driveways. 	

	<p style="text-align: center;">⚠ DANGER</p> <p>Engines give off carbon monoxide, an odorless, colorless, poison gas. Breathing carbon monoxide can cause nausea, fainting, or death.</p>
<ul style="list-style-type: none"> • Start and run engine outdoors. • Do not run the engine in an enclosed area, even if doors or windows are open. 	

OPERATOR SAFETY

Engine Safety (Continued)

 	 WARNING
	<p>Starting engine creates sparking. Sparking can ignite nearby flammable gases. Explosion and fire could result.</p>
<ul style="list-style-type: none"> • If there is natural or LP gas leakage in area, do not start engine. • Do not use pressurized starting fluids because vapors are flammable. 	

  	 WARNING
	<p>Running the engine produces heat. Engine parts, especially muffler, become extremely hot. Failure to observe these safety instructions could result in severe thermal burns on contact.</p>
<ul style="list-style-type: none"> • Never touch a hot engine or muffler. Allow muffler, engine cylinder, and fins to cool before touching. • Remove debris from muffler area and cylinder area. • Install and maintain in working order a spark arrester before using equipment on forest-covered, grass-covered, or brush-covered unimproved land. • It is a violation of California Public Resource Code, Section 4442, to use or operate the engine on any forest-covered, brush-covered, or grass-covered land unless the exhaust system is equipped with a spark arrester, as defined in Section 4442, maintained in effective working order. Other states or federal jurisdictions may have similar laws. Contact the original equipment manufacturer, retailer, or dealer to obtain a spark arrester designed for the exhaust system installed on this engine. 	

Maintenance and Storage

	 WARNING
	<p>This snowthrower must be properly maintained to ensure safe operation and performance. Failure to observe the safety instructions in this manual could result in death or serious injury.</p>
<ul style="list-style-type: none"> • When performing any maintenance or repairs on the snowthrower, shut OFF the engine, disconnect spark plug wire, and keep the wire away from the plug to prevent someone from accidentally starting the engine. • Check shear bolts and other hardware at frequent intervals for proper tightness to be sure the snowthrower is in safe working condition. • Keep nuts and bolts tight and keep snowthrower in good condition. • Never tamper with safety devices. Check their proper operation regularly and make necessary repairs if they are not functioning properly. • Components are subject to wear, damage, and deterioration. Frequently check components and replace with recommended parts, when necessary. • Check control operation frequently. Adjust and service as required. • Use only factory authorized replacement parts when making repairs. • Always comply with factory specifications on all settings and adjustments. • Only authorized service locations should be utilized for major service and repair requirements. • Use only attachments and accessories approved by the factory (such as wheel weights, counterweights, or cabs). • Never attempt to make any adjustments while the engine is running (except when specifically recommended by the factory). 	



Look for this symbol to indicate important safety precautions. This symbol indicates: "Attention! Become Alert! Your Safety Is At Risk."



WARNING: If any safety decals become worn or damaged and cannot be read, order replacement decals from your local dealer.

Before operating your snowthrower, read the safety decals as shown on your snowthrower. The cautions and warnings are for your safety. To avoid a personal injury or damage to your snowthrower, understand and follow all the safety decals.

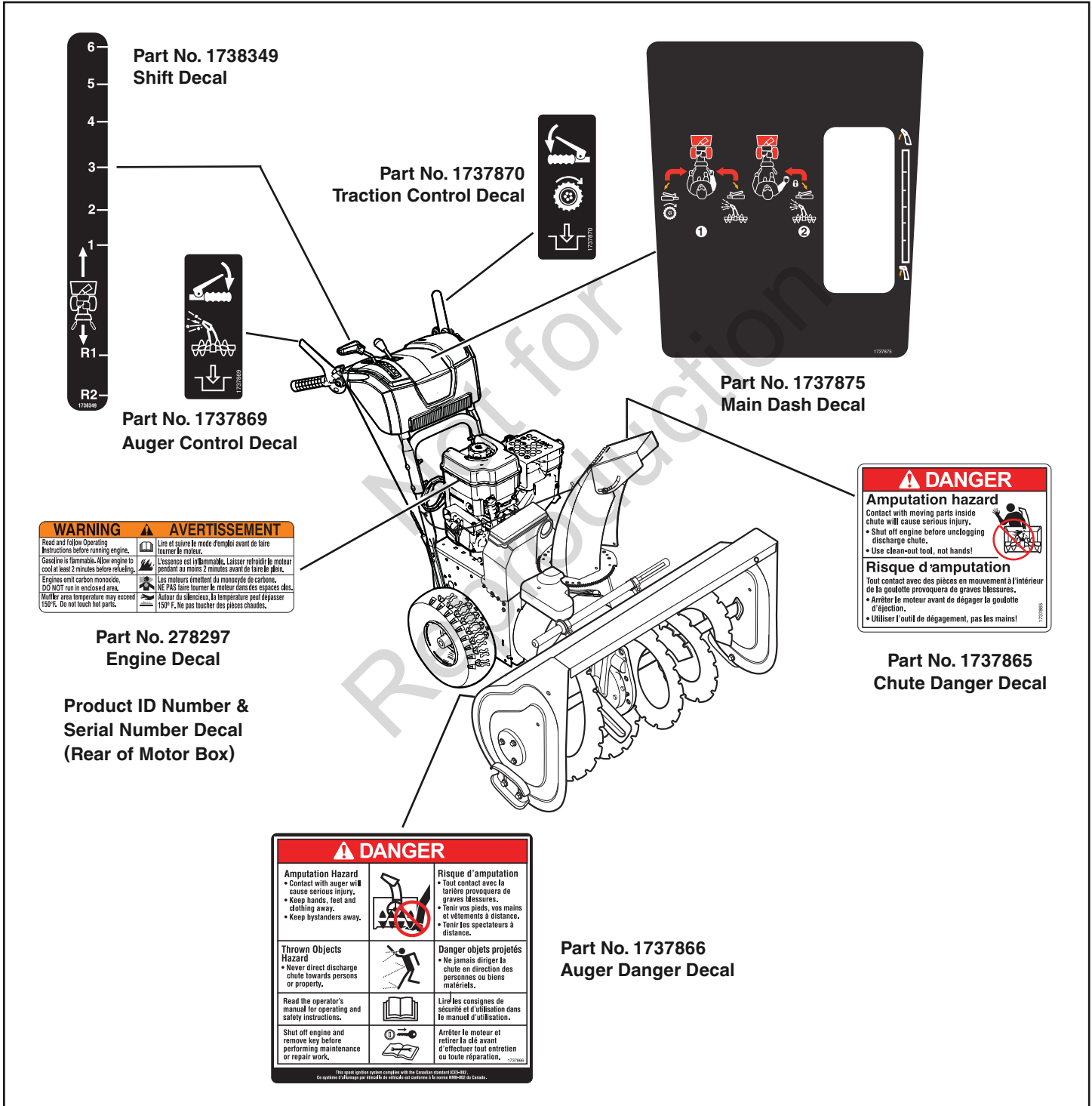

Safety Decals

Figure 1

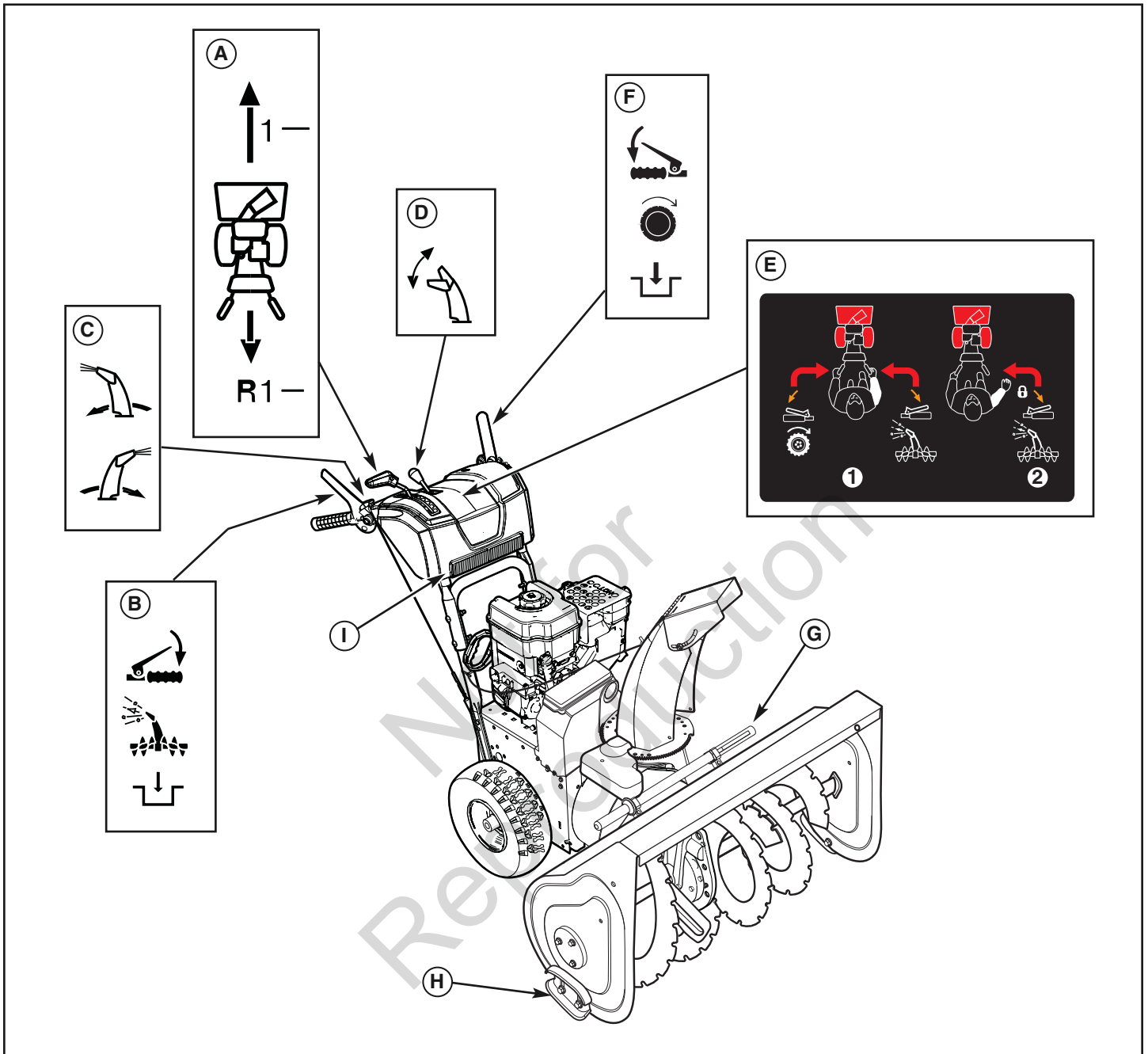

Snowthrower Controls

Figure 2

SNOWTHROWER CONTROLS

A. Speed Select Lever — Allows the operator to use one of six (6) forward and two (2) reverse speeds (see Figure 2). To shift, move speed select lever to desired position.

NOTICE: Do not move speed select lever while Traction Control is engaged. This may result in severe damage to the drive system.

B. Auger Control Lever — Used to engage and disengage the auger and impeller. To engage push down, to disengage release.

C. Chute Rotation Switch — Used to rotate the discharge chute to the left or right.

D. Deflector Control Lever — Used to control the angle of the chute deflector (up or down).

E. Free-Hand™ Control — After engaging the traction control (left hand) and auger control (right hand), allows the operator to release the auger control lever to use the other controls.

F. Traction Control Lever — Used to propel snowthrower forward or reverse. Push down to engage, release to disengage.

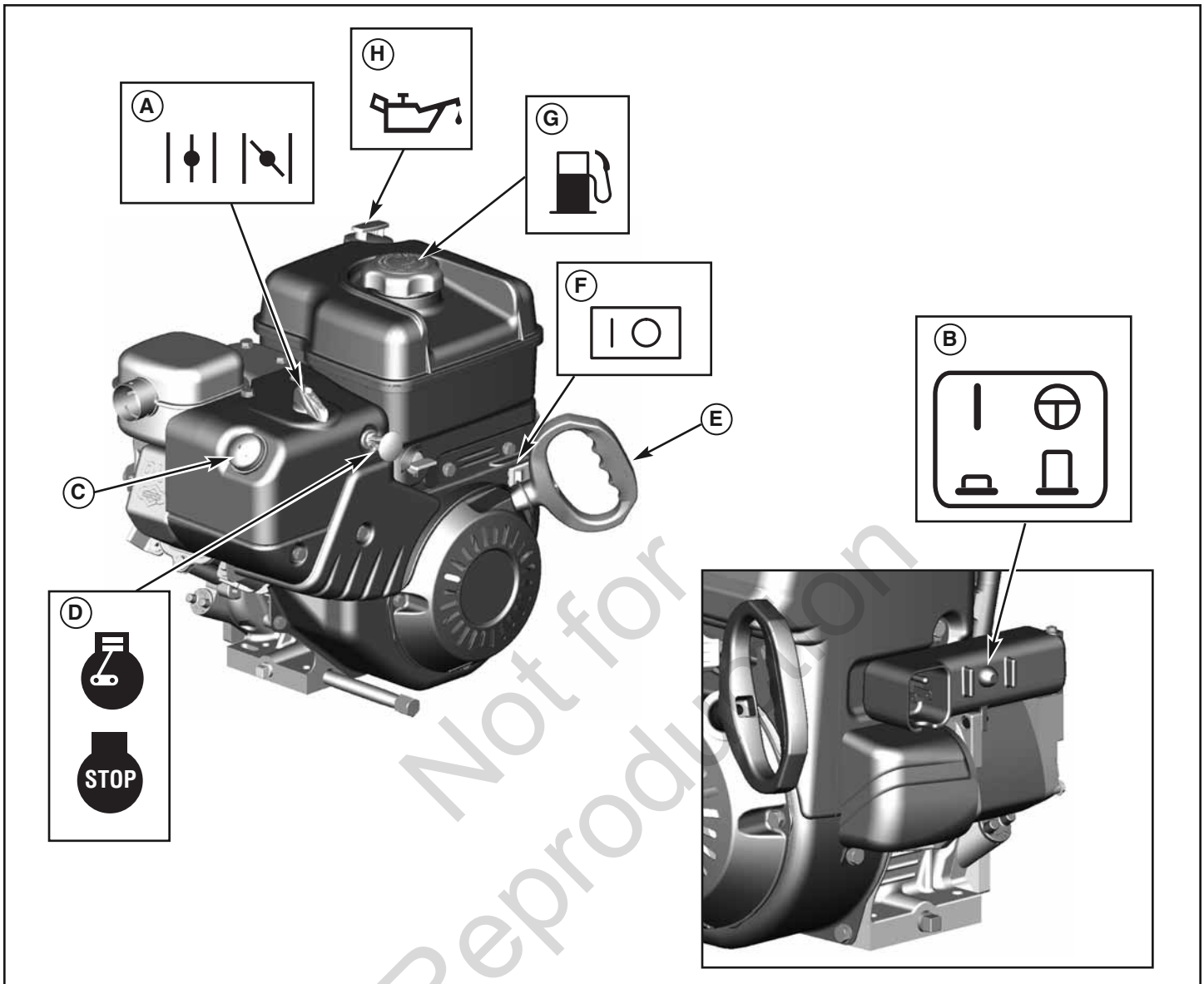

Engine Controls

Figure 3

SNOWTHROWER CONTROLS (Continued)

- G. Clean-Out Tool** — Used to remove snow and debris from the discharge chute and the auger housing.
- H. Skid Shoe** — Used to adjust the ground clearance of the auger housing.
- I. Headlight** — Used to operate the snowthrower in poor lighting conditions.

ENGINE CONTROLS

- A. Choke Control Knob** — Used to start a cold engine (see Figure 3).
- B. Electric Start Button** — Used to start the engine using the electric starter.
- C. Primer Button** — Used to inject fuel directly into the carburetor manifold to ensure fast starts in cool weather.

- D. Safety Key** — Must be inserted to start engine. Pull out to stop. Do not turn safety key.
- E. Starter Cord Handle** — Used to start the engine manually.
- F. ON/OFF Switch** — Used to start and stop the engine.
- G. Fuel Tank and Cap** — Fill the fuel tank to approximately 1-1/2 in. (38 mm) below the top of the neck to allow for fuel expansion.
- H. Oil Fill Cap (Extended Dipstick)**

OPERATION

BEFORE OPERATING SNOWTHROWER

- Check the fasteners. Make sure all fasteners are tight.
- On electric start models, the unit was shipped with the starter cord plugged into the engine. Before operating, unplug the starter cord from the engine.

NOTE: This snowthrower was shipped WITH OIL in the engine. See *Check the Oil (Before Starting Engine)* instructions in this section before starting engine.



WARNING: The operation of any snowthrower can result in foreign objects being thrown into the eyes, which can result in severe eye damage. Always wear safety glasses or eye shields before beginning snowthrower operation. We recommend standard safety glasses or Wide Vision Safety Mask over spectacles.

SNOWTHROWER SAFETY TESTS

Test 1 - Auger/Impeller

- Release auger control (right-hand).
- Auger/impeller stops in less than 5 seconds.

Test 2 - Traction Drive

- Release traction control (left-hand).
- Snowthrower forward/reverse motion stops.

Test 3 - Free-Hand Control (if equipped)

- Engage auger control and traction control.
- Release auger control immediately followed by the traction control (a) stops auger/impeller in less than 5 seconds, and (b) stops forward/reverse motion of snowthrower.



DANGER: The discharge chute contains a rotating impeller to throw snow. Never clear or unplug the discharge chute with your hands. Fingers can quickly become caught and traumatic amputation or severe laceration will result. Always use a clean-out tool to clear or unplug the discharge chute.



WARNING:

- Hand contact with the rotating impeller inside the discharge chute is the most common cause of injury associated with snowthrowers.
- This snowthrower is capable of amputating hands and feet, and throwing objects. Read and observe all the safety instructions in this manual. Failure to do so will result in death or serious injury.

OPERATE THE SNOWTHROWER



CAUTION: Operation with a Snow Cab. Wind may blow exhaust gasses back towards the operator. If you notice the smell of exhaust, change direction of operation.

NOTICE: Do not throw snow toward a building as hidden objects could be thrown with sufficient force to cause damage.

1. Start the engine. See *Start the Engine* in this section.
2. Press the chute rotation switch (A, Figure 4) to the UP/DOWN position to rotate the discharge chute left or right. See *Discharge Chute and Deflector* in this section.



CAUTION: Before operating, make sure the area in front of the snowthrower is clear of bystanders or obstacles.

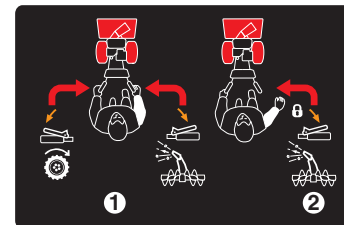

Free-Hand™ Control

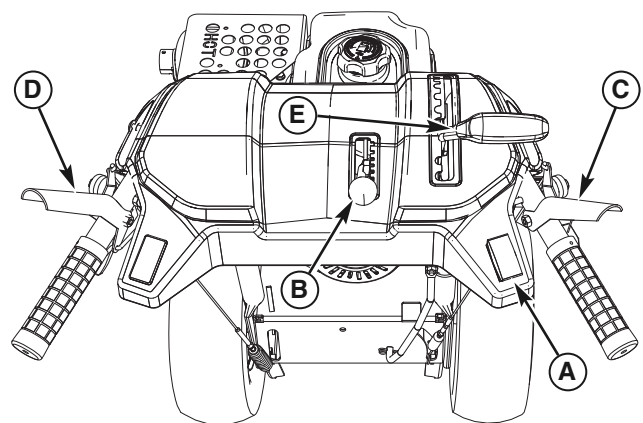

Control Levers

Figure 4

3. Push the deflector control lever (**B**) forward or pull back to control the angle of the chute deflector. See **Discharge Chute and Deflector** in this section.
4. Fully press and hold the auger control lever (**C**) to engage auger rotation. Releasing the auger control lever will disengage the auger - unless the Free-Hand™ control has been activated.
5. Fully press and hold the traction and Free-Hand™ control lever (**D**) to engage the traction drive and begin moving the snowthrower. To disengage the traction drive, completely release the lever.
6. When BOTH levers are pressed, the Free-Hand™ control is activated. This allows you to release the auger control lever to use the other controls. The auger will continue to rotate until the traction/Free-Hand™ control lever is released.

NOTE: Always release the traction control lever before moving the speed select lever.

7. Use the speed select lever (**E**) to select the forward drive speed. Set the speed select lever to one of the following positions as determined by snow conditions:
 - 1-2 Wet, Heavy, Slushy, Extra Deep
 - 3 Moderate
 - 4-5 Very Light
 - 6 Transport

NOTE: When clearing wet, heavy, snow, it is recommended that the ground speed of the unit be reduced, full throttle be maintained and no attempt be made to clear the full width of the unit.

8. To stop moving forward, release the traction control lever (**D**).
9. To move the snowthrower backwards, move the speed select lever into either first or second reverse position and engage the traction control lever.

STOP THE SNOWTHROWER

1. Release the auger control lever (**C**, Figure 4).
2. Release the traction control lever (**D**).
3. Push the ON/OFF switch (**A**, Figure 12) to the OFF position and pull out the safety key (**B**).



WARNING: Read Operator's Manual before operating machine. This machine can be dangerous if used carelessly.

- Never operate the snowthrower without all guards, covers, and shields in place.
- Never direct discharge towards windows or allow bystanders near machine while engine is running.
- Stop the engine whenever leaving the operating position.
- Disconnect spark plug before unclogging the impeller housing or the discharge chute and before making repairs or adjustments.
- When leaving the machine, remove the safety key. To reduce the risk of fire, keep the machine clean and free from spilled gas, oil, and debris.



WARNING: Never run engine indoors or in an enclosed, poorly ventilated area. Engine exhaust contains CARBON MONOXIDE, an ODORLESS and DEADLY GAS.

- Keep hands, feet, hair, and loose clothing away from any moving parts on engine and snowthrower.
- Temperature of muffler and nearby areas can exceed 150°F (66°C). Avoid these areas.
- DO NOT allow children or young teenagers to operate or be near snowthrower while it is operating.

OPERATION

TRACTION LOCK PIN

The right traction wheel can be completely released using the locking pin (A, Figure 5). This allows the unit to be easily moved with the engine off.

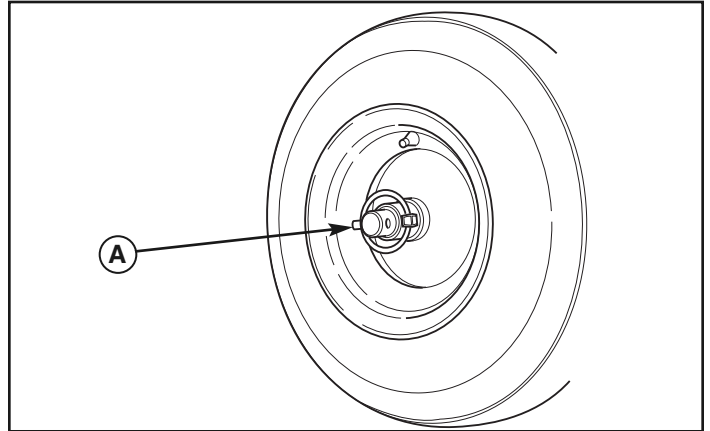

Traction Lock Pin

Figure 5

DISCHARGE CHUTE AND DEFLECTOR

Discharge Chute Rotation (Left/Right)

1. Press the chute rotation switch to the UP position and hold to rotate the chute to the left (A, Figure 6).
2. After the desired position is obtained, release the switch to the CENTER position to turn off.
3. Press the switch to the DOWN position and hold to rotate the chute to the right.

Chute Deflector (Up/Down)

1. Push the deflector control lever FORWARD to provide a higher stream and greater distance (B, Figure 6).
2. Pull the deflector control lever BACK to provide a lower stream and less distance.

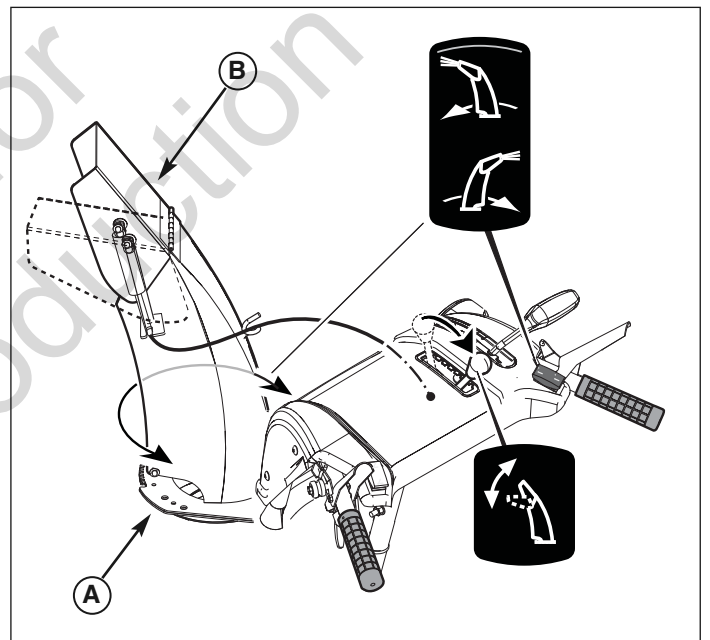

Discharge Chute and Deflector

Figure 6

CHECK THE OIL (BEFORE STARTING ENGINE)

NOTE: The engine was shipped from the factory filled with oil. Check the level of the oil. Add oil as needed.

1. Make sure the unit is level. Use a high quality detergent oil classified "For Service SG, SH, SJ, SL, or higher".
2. Remove the oil fill cap/dipstick (A, Figure 7) and wipe with a clean cloth.
3. Insert the oil fill cap/dipstick and turn clockwise to tighten.
4. Remove the oil fill cap/dipstick and check the oil.

NOTE: Do not check the level of the oil while the engine runs.

5. If necessary, add oil until the oil reaches the FULL mark on the oil fill cap/dipstick. Do not add too much oil.
6. Tighten the oil fill cap/dipstick securely each time you check the oil level.

NOTE: Synthetic 5W30 motor oil is acceptable for all temperatures. DO NOT mix oil with gasoline. See Chart for oil recommendations.

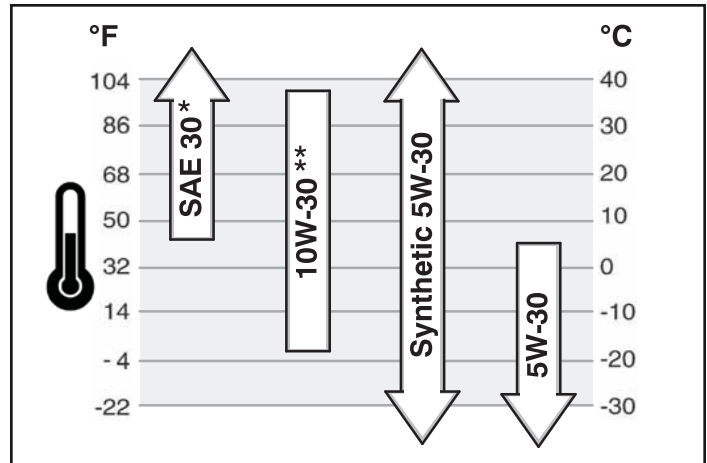

* Below 40°F (4°C) the use of SAE 30 will result in hard starting.

** Above 80°F (27°C) the use of 10W-30 may cause increased oil consumption. Check oil level more frequently.

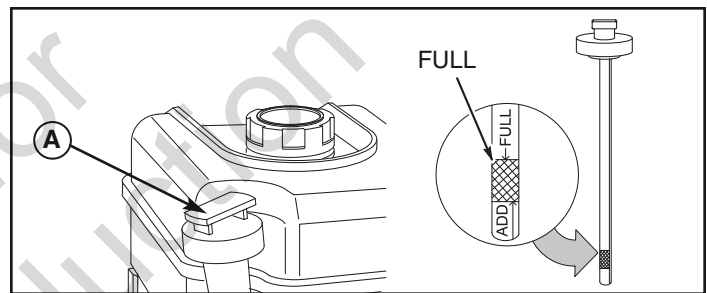

Checking the Oil

Figure 7

FUEL RECOMMENDATIONS

Fuel must meet these requirements:

- Clean, fresh, unleaded gasoline.
- A minimum of 87 octane/87 AKI (91 RON). High altitude use, see below.
- Gasoline with up to 10% ethanol (gasohol) or up to 15% MTBE (methyl tertiary butyl ether) is acceptable.

NOTICE: Do not use unapproved gasolines, such as E85. Do not mix oil in gasoline or modify the engine to run on alternate fuels. This will damage the engine components and void the engine warranty.

To protect the fuel system from gum formation, mix a fuel stabilizer into the fuel. All fuel is not the same. If starting or performance problems occur, change fuel providers or change brands. This engine is certified to operate on gasoline. The emissions control system for this engine is EM (Engine Modifications).

High Altitude

At altitudes over 5,000 feet (1524 meters), a minimum 85 octane/85 AKI (89 RON) gasoline is acceptable. To remain emissions compliant, high altitude adjustment is required. Operation without this adjustment will cause decreased performance, increased fuel consumption, and increased emissions. See a Briggs & Stratton Authorized Dealer for high altitude adjustment information.

Operation of the engine at altitudes below 2,500 feet (762 meters) with the high altitude kit is not recommended.

OPERATION

ADDING FUEL



WARNING:
Fuel and its vapors are extremely flammable and explosive.
Fire or explosion can cause severe burns or death.

When Adding Fuel

- Turn engine off and let engine cool at least 3 minutes before removing the fuel cap.
- Fill fuel tank outdoors or in well-ventilated area.
- Do not overfill fuel tank. To allow for expansion of the fuel, do not fill above the bottom of the fuel tank neck.
- Keep fuel away from sparks, open flames, pilot lights, heat, and other ignition sources.
- Check fuel lines, tank, cap, and fittings frequently for cracks or leaks. Replace if necessary.
- If fuel spills, wait until it evaporates before starting engine.

1. Clean the fuel cap area of dirt and debris. Remove the fuel cap (**G**, Figure 3).
2. Fill the fuel tank with fuel. To allow for expansion of the fuel, do not fill above the bottom of the fuel tank neck.
3. Reinstall the fuel cap.

START THE ENGINE

Be sure that engine oil is at FULL mark on the oil fill cap/dipstick. The snowthrower engine is equipped with an AC electric starter and recoil starter. Before starting the engine, be certain that you have read the following information.

If engine floods, set the choke to the OPEN/RUN position and crank until the engine starts.



WARNING: The electric starter is equipped with a three-wire power cord and plug designed to operate on AC household current. The power cord must be properly grounded at all times to avoid the possibility of electric shock which can cause injury to the operator. Follow all instructions carefully as set forth:

Make sure your house has a three-wire grounded system.

If you are not sure, ask a licensed electrician. If your house does not have a three-wire grounded system, do not use this electric starter under any condition.

If your house has a three-wire grounded system but a three-hole receptacle is not available to connect the electric starter, have a three-hole receptacle installed by a licensed electrician.



WARNING: To connect power cord, always connect the power cord first to the switch box located on the engine and then plug the other end into a three-hole grounded receptacle.



WARNING: To disconnect the power cord, always unplug the end connected to the three-hole grounded receptacle first.

Start the engine as follows:

1. Check the oil level. See the **Check/Add Oil** section in the Engine Manual.
2. Make sure equipment drive controls are disengaged.
3. Push the ON /OFF switch (**A**, Figure 8) to the ON position.

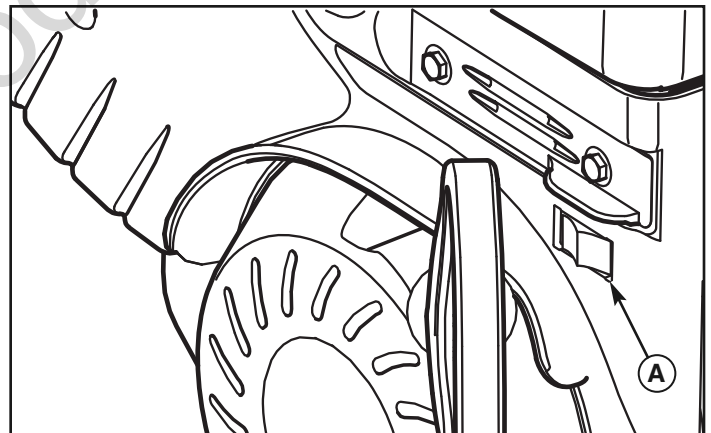

Starting Engine

Figure 8

4. Insert the safety key (A, Figure 9) into the safety key slot and push fully in to the RUN position.
5. Turn the choke knob (B) fully clockwise if engine is cold.

NOTE: Do not use the choke to start a warm engine.

6. Push the primer button (C) two times.

NOTE: Do not use the primer to start a warm engine.

NOTE: Ensure that electric extension cord is removed from the power receptacle.

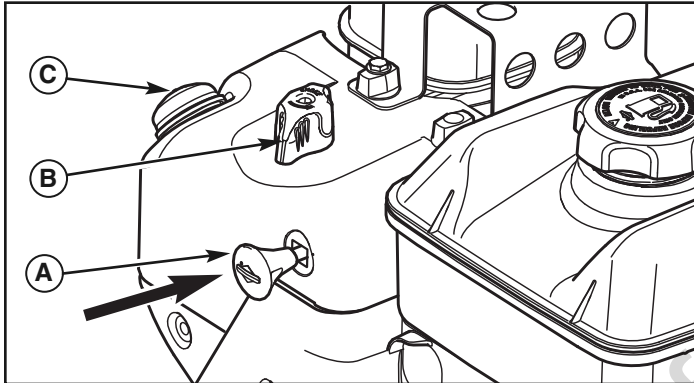

Inserting Safety Key

Figure 9

7. **Rewind Start:** Firmly hold the starter cord handle (A, Figure 10). Pull the starter cord handle slowly until resistance is felt, then pull rapidly.

WARNING: Rapid retraction of the starter cord (kickback) will pull your hand and arm toward the engine faster than you can let go. Broken bones, fractures, bruises, or sprains could result. When starting engine, pull the starter cord slowly until resistance is felt and then pull rapidly to avoid kickback.

NOTE: If the engine does not start after three attempts, see the *Troubleshooting* section in the Engine Manual.

8. **Electric Start:** First connect the extension cord to the power cord receptacle and then into a wall receptacle. If additional extension cord is required, make sure it is three-wire.

WARNING: If the extension cord is damaged, it must be replaced by the manufacturer (or its service agent) or a similarly qualified person to avoid a hazard.

9. **Electric Start:** Depress the starter push button (A, Figure 11). After you start the engine, first disconnect the extension cord from the wall receptacle and then from the power cord receptacle (B).

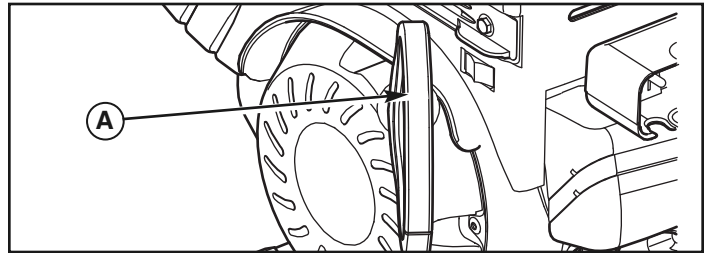

Starting with Cord Handle

Figure 10

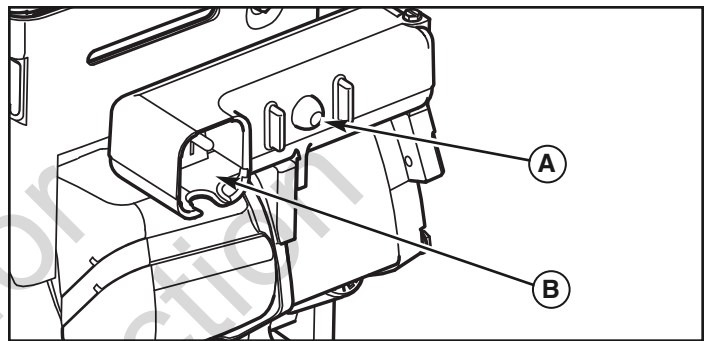

Starting with Electric Start

Figure 11

IMPORTANT: To extend the life of the starter, use short starting cycles (five seconds maximum). Wait one minute between starting cycles.

NOTE: If the engine does not start after three attempts, see the *Troubleshooting* section in the Engine Manual.

OPERATION

STOP THE ENGINE

Before stopping the engine, idle for a few minutes to help dry off any moisture on the engine.

WARNING: Gasoline and vapors are extremely flammable and explosive. Fire or explosion can cause severe burns or death. DO NOT choke the carburetor to stop the engine.

1. Push the ON/OFF switch (A, Figure 12) to the OFF position.
2. Remove the safety key (B). Keep the safety key out of the reach of children.

NOTE: Do not lose the safety key. Keep the safety key in a safe place. The engine will not start without the safety/ignition key.

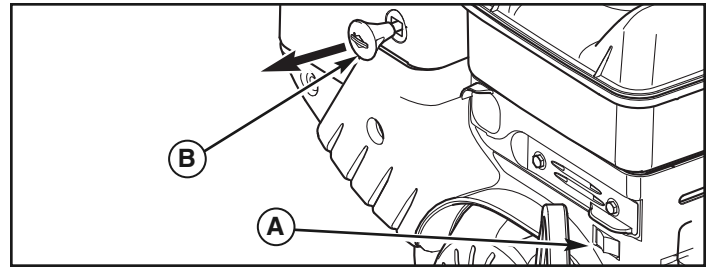

Stopping Engine

Figure 12

CLEAR A CLOGGED DISCHARGE CHUTE

DANGER: Hand contact with the rotating impeller inside the discharge chute is the most common cause of injury associated with snowthrowers. Never clear or unclog discharge chute with your hands, or while engine is running. Fingers can quickly become caught and traumatic amputation or severe laceration can result.

- **SHUT OFF THE ENGINE!**
- **Wait 10 seconds to be sure that the impeller blades have stopped rotating.**
- **Always use a clean-out tool, not your hands.**

A clean-out tool (A, Figure 13) is attached to either the handle or the top of the auger housing. Use the clean-out tool to remove snow from the auger housing.

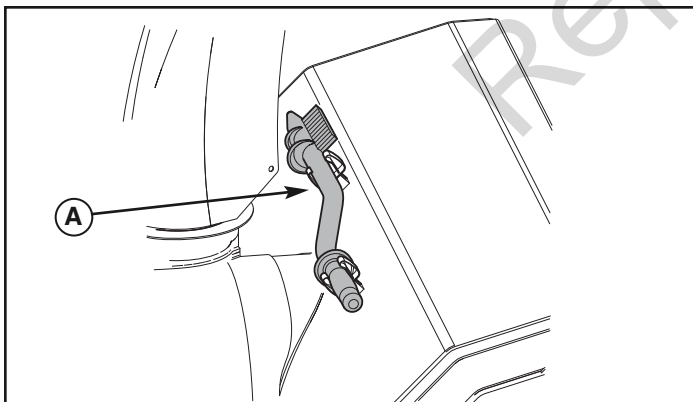

Clean-Out Tool

Figure 13

OPERATING TIPS

1. Most efficient snowthrowing is accomplished when snow is removed immediately after it falls.
2. For complete snow removal, slightly overlap each swath previously taken.
3. Snow should be discharged downwind whenever possible.
4. For normal usage, set the skids 1/8 inch (3 mm) below the scraper bar. For extremely hard-packed snow surfaces, the skids may be adjusted upward to ensure cleaning efficiency.
5. On gravel or crushed rock surfaces, the skids should be set at 1-1/4 inch (32 mm) below the scraper bar (see **Adjust Skid Height** in the **Maintenance** section of this manual). Rocks and gravel must not be picked up and thrown by the machine.
6. After the snowthrowing job has been completed, allow the engine to idle for a few minutes, to melt snow and ice accumulated on the engine.
7. Clean the snowthrower thoroughly after each use.
8. Remove ice and snow accumulation and all debris from the entire snowthrower, and flush with water (if possible) to remove all salt or other chemicals. Wipe snowthrower dry.
9. Before starting snowthrower, always inspect augers and impeller for ice accumulation and/or debris, which could result in snowthrower damage.
10. Check oil level before every start. Make sure the oil is at the FULL mark on the oil fill cap/dipstick.

MAINTENANCE CHART

SNOWTHROWER
After Each Use
Remove the snow and slush off snowthrower to prevent freezing of controls
Every 8 Hours or Daily
Perform snowthrower safety tests
Every 25 Hours or Annually *
Check tire pressure
Check snowthrower for loose hardware
See Dealer Annually to
Lubricate control levers and linkages
Lubricate deflector hinge
Lubricate deflector motor (if equipped)
Lubricate chute rotation gear (if equipped)

ENGINE
First 5 Hours
Change engine oil
Every 8 Hours or Daily
Check engine oil level
Every 50 Hours or Annually *
Change engine oil
Check muffler and muffler guard.
See Dealer Annually to
Replace spark plug
Check valve clearance

* Not required unless there are problems with engine performance.

EMISSIONS CONTROL STATEMENT

Maintenance, replacement, or repair of the emissions control devices and systems may be performed by any non-road engine repair establishment or individual. However, to obtain "no charge" emissions control service, the work must be performed by a factory authorized dealer. See the *Emissions Warranty*.

ENGINE MAINTENANCE

Check Crankcase Oil Level - Before starting engine and after each 8 hours of continuous use. Add the recommended motor oil as required.

NOTE: Over filling the engine can affect performance. Tighten the oil fill cap securely to prevent leakage.

Change Oil - Every 50 hours of operation or at least once a year, even if the snowthrower is not used for fifty hours. Use a clean, high quality detergent oil. Fill the crankcase to FULL line on dipstick (A, Figure 14). Be sure original container is marked: A.P.I. service "SG" or higher. Do not use SAE10W40 oil (as it may not provide proper lubrication). **See Chart for oil recommendations.**

Drain Oil - Position snowthrower so that the oil drain plug (A, Figure 15) is lowest point on engine. When the engine is warm, remove oil drain plug and oil fill cap and drain oil into a suitable container.

Replace oil drain plug and tighten securely. Refill crankcase with the recommended motor oil.

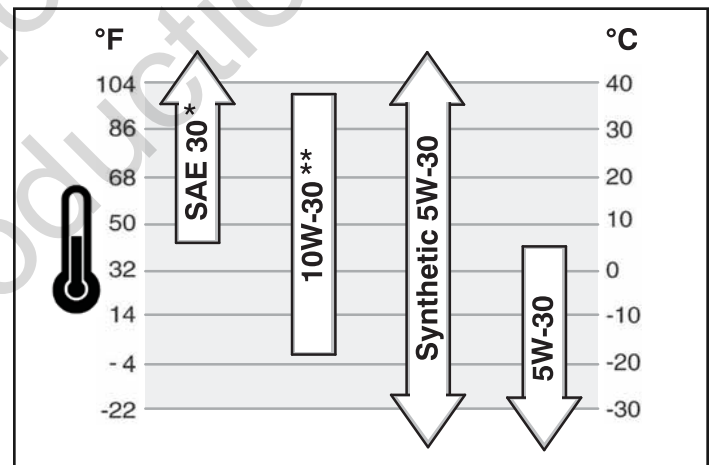

* Below 40°F (4°C) the use of SAE 30 will result in hard starting.

** Above 80°F (27°C) the use of 10W-30 may cause increased oil consumption. Check oil level more frequently.

MAINTENANCE

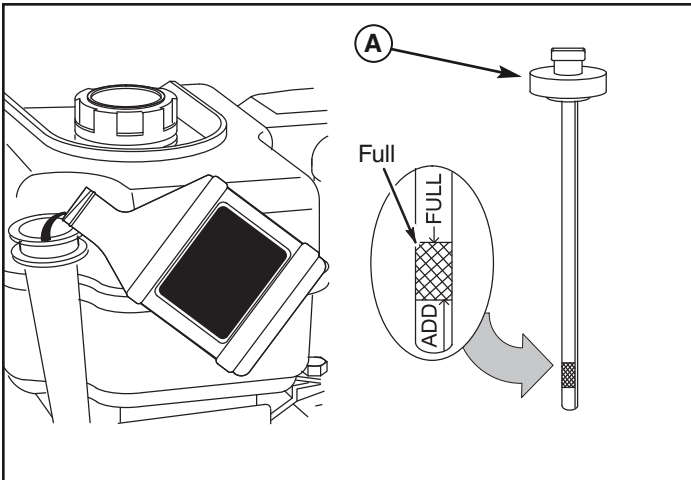

Check Crankcase Oil Level

Figure 14

To adjust skids, proceed as follows:

1. Place a block (equal to height from ground desired) under scraper bar near but not under skid.
2. Loosen skid mounting nuts (**A**, Figure 16) and push the skid down (**B**) until it touches the ground. Retighten mounting nuts.
3. Set skid on other side at same height.

NOTE: Make sure that snowthrower is set at same height on both sides.



WARNING: Be certain to maintain proper ground clearance for your particular area to be cleared. Objects such as gravel, rocks, or other debris, if struck by the impeller, may be thrown with sufficient force to cause personal injury, property damage, or damage to the snowthrower.

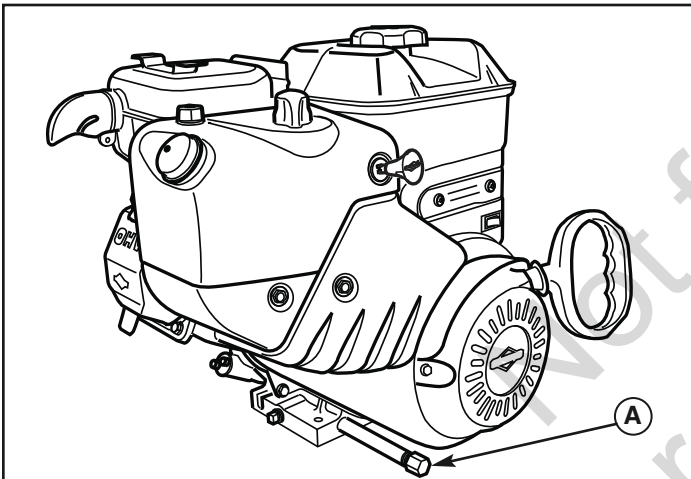

Oil Drain Plug

Figure 15

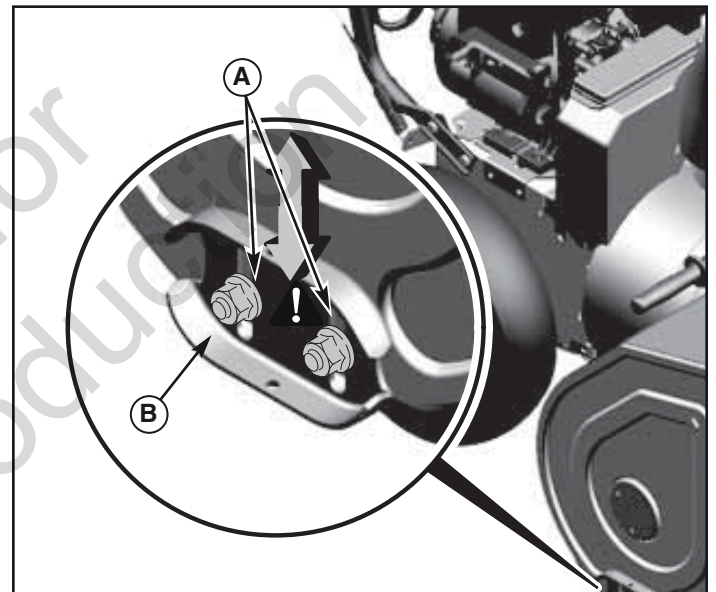

Adjusting Skid Height

Figure 16

ADJUST SKID HEIGHT



WARNING: Always turn unit off, remove ignition key, and disconnect the spark plug wire before making any repairs or adjustments.

This snowthrower is equipped with two height adjust skids, secured to the outside of the auger housing. These elevate the front of the snowthrower.

When removing snow from a hard surface area such as a paved driveway or walk, adjust the skids up to bring the front of the snowthrower down.

When removing snow from rock or uneven construction, raise the front of the snowthrower by moving the skids down. This will help to prevent rocks and other debris from being picked up and thrown by the augers.

AUGER CONTROL CABLE ADJUSTMENT

! WARNING: Do not over-tighten, as this may lift the lever and cause the auger drive to be engaged without depressing the auger drive control.

1. With the auger control lever released, the hook (A, Figure 17) should barely touch the lever (B) without raising it. There can be a maximum of 1/32 in. (0.8 mm) clearance.
2. To adjust, loosen the nut (C) by holding the adjusting flats (D) and turning the nut. Then, turn the adjusting flats and hold the adjustment screw (E). The adjustment screw is a phillips screw and the head can be held or turned by inserting a screwdriver through the spring (F).
3. Hold the adjusting flats and tighten the nut.
4. Start the engine and check the auger. The auger must not be engaged unless the auger control lever is depressed.
5. With the engine running, fully depress the auger drive control lever. The auger should engage and run normally.

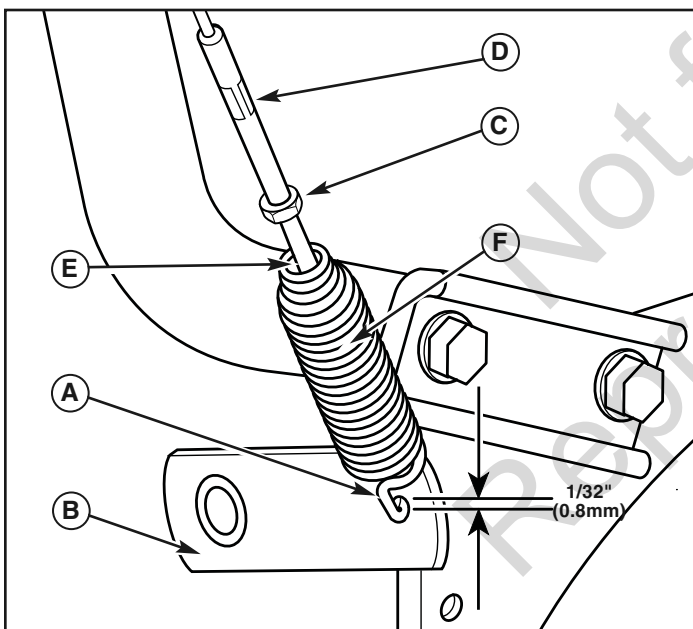

Adjusting Auger Control Cable

Figure 17

! WARNING: The auger must stop within 5 seconds. If it does not, see an authorized dealer.

6. Release the auger control lever.
7. If the auger does not operate properly, stop the engine and recheck the auger control cable adjustment.
8. If the drive linkage is properly adjusted, the tension of the auger drive belt may require an adjustment. See an authorized dealer.

CHECK THE TIRES

Check tires for damage. Check the air pressure in the tires with an accurate gauge (see Figure 18).

! CAUTION: Avoid Injury! Explosive separation of tire and rim parts is possible when they are serviced incorrectly.

- Do not attempt to mount a tire without the proper equipment and experience to perform the job.
- Do not inflate the tires above the recommended pressure.
- Do not weld or heat a wheel and tire assembly. Heat can cause an increase in air pressure resulting in an explosion. Welding can structurally weaken or deform the wheel.
- Do not stand in front or over the tire assembly when inflating. Use appropriate tool that allows you to stand to one side.

NOTICE: Check side of tire for maximum tire pressure. DO NOT exceed maximum.

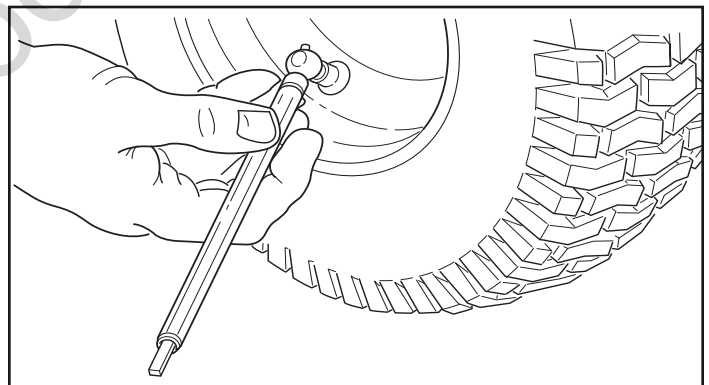

Checking Tire Air Pressure

Figure 18

MAINTENANCE

AUGER SHEAR PIN REPLACEMENT

The augers are secured to the auger shaft with special shear pins that are designed to break if an object becomes lodged in the auger housing. Use of a harder grade shear pin will reduce the protection provided by the shear pin.



WARNING: Do not go near the discharge chute or auger when the engine is running. Do not run the engine if any cover or guard is removed.

Under most circumstances, if the auger strikes an object which could cause damage to the unit, the shear pin will break. This protects the gear box and other parts from damage.

The shear pins (A, Figure 19) are located on the auger shaft. Replace a broken shear pin as follows.

1. Tap out the broken shear pin with a pin punch.
2. Install a new shear pin and cotter pin. Bend the ends of the cotter pin down.

IMPORTANT: Do not replace shear pins with anything other than the correct grade replacement shear pin. Use of bolts, screws, or harder grade shear pins can result in equipment damage.

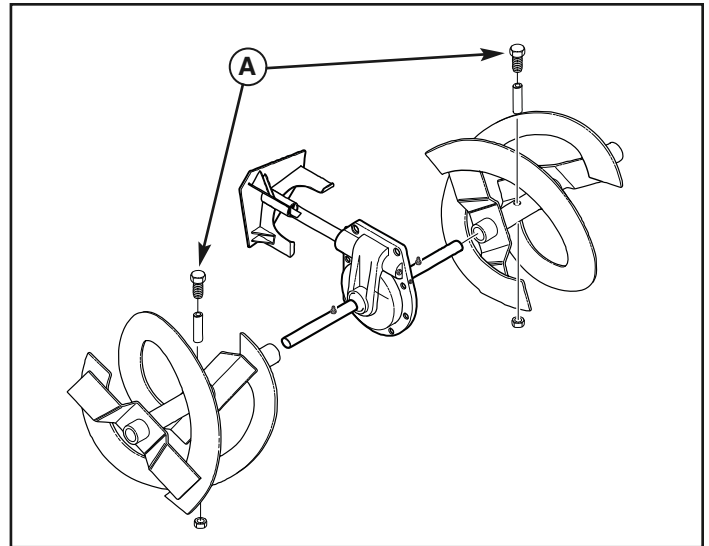

Replacing Broken Shear Pin

Figure 19

STORAGE



WARNING: Never store the engine, with fuel in the tank, indoors or in a poor ventilated enclosure where fuel fumes could reach an open flame, spark or pilot light as on a furnace, water heater, clothes dryer, etc.

Handle gasoline carefully. It is highly flammable and careless use could result in serious fire damage to your person and/or property.

Drain fuel into approved containers outdoors, away from open flame.

If the snowthrower will be stored for thirty (30) days or more at the end of the snow season, the following steps are recommended to prepare your snowthrower for storage.

NOTE: Gasoline must be removed or treated to prevent gum deposits from forming in the tank, filter, hose, and carburetor during storage.

1. Remove gasoline, by running engine until tank is empty and engine stops. If you do not want to remove the gasoline, add fuel stabilizer to any gasoline left in the tank to minimize gum deposits and acids. If the tank is almost empty, mix stabilizer with fresh gasoline in a separate container and add some of the mixture to the tank. *Always follow instructions on stabilizer container. Then run engine at least 10 minutes after stabilizer is added to allow mixture to reach carburetor. Store snowthrower in safe place.*
2. You can help keep your engine (4-cycles only) in good operating condition by changing oil before storage.
3. Lubricate the piston/cylinder area. This can be done by first removing the spark plug and squirting clean engine oil into the spark plug hole. Then cover the spark plug hole with a rag to absorb oil spray. Next, rotate the engine by pulling the starter two or three times. Finally, reinstall spark plug and attach spark plug wire.
4. Thoroughly clean the snowthrower.
5. Lubricate all lubrication points (see authorized dealer).

6. Make sure all nuts, bolts, and screws are securely fastened. Inspect all visible moving parts for damage, breakage, and wear. Replace if necessary.
7. Touch up all rusted or chipped paint surfaces; sand lightly before painting.
8. Cover the bare metal parts of the snowthrower housing auger, and the impeller with rust preventative.
9. If possible, store your snowthrower indoors and cover it to give protection from dust and dirt.
10. On models with folding handles, loosen the knobs that secure the upper handle. Rotate the upper handle back.
11. If the machine must be stored outdoors, block up the snowthrower and ensure the entire machine is off the ground. Cover the snowthrower with a heavy tarpaulin.

REMOVE FROM STORAGE

1. Put the upper handle in the operating position, tighten the knobs that secure the upper handle.
2. Fill the fuel tank with a fresh fuel.
3. Check the spark plug. Make sure the gap is correct. If the spark plug is worn or damaged, replace before using.
4. Make sure all fasteners are tight.
5. Make sure all guards, shields, and covers are in place.
6. Make sure all adjustments are correct.

TROUBLESHOOTING

PROBLEM	LOOK FOR	REMEDY
Auger does not stop within 5 seconds after right control lever is released.	Free-Hand™ control is ACTIVE.	Release both auger control and traction/Free-Hand™ control levers to stop auger.
	Free-Hand™ control is not working correctly (fails Safety Test 3).	See authorized dealer.
	Auger control cable out of adjustment (fails Safety Test 1).	Adjust auger control cable. Refer to “Cable Adjustment” in the Maintenance section of this manual. Make sure auger control passes Safety Test 1.
	Auger belt guide out of adjustment.	See authorized dealer.
Discharge chute or deflector does not work (electric).	Electrical failure.	See authorized dealer.
Discharge chute or deflector does not work (remote-manual).	Discharge chute or deflector out of adjustment or needs lubrication.	See authorized dealer.
Engine fails to start.	Key is off.	Push key in to the ON position.
	Failure to prime a cold engine.	Press primer button twice and start.
	Fuel shut-off valve is CLOSED position (if equipped).	Turn valve to OPEN position.
	Out of fuel.	Fill fuel tank.
	Choke OFF - cold engine.	Turn choke ON, set throttle to FAST.
	Engine flooded.	Turn choke to OFF; try starting.
	No spark.	See authorized dealer.
	Water in fuel, or old fuel.	Drain tank. (Dispose of fuel at an authorized hazardous waste facility.) Fill with fresh fuel.
	Cord not plugged in or malfunctions (Electric Start models).	Plug in cord or replace defective cord.
Engine starts hard or runs poorly.	Fuel mixture too rich.	Move choke to OFF position.
	Spark plug faulty, fouled, or gapped incorrectly.	See authorized dealer.
	Fuel cap vent is blocked.	Clear vent.
Excessive vibration.	Loose parts or damaged impeller/auger.	Stop engine immediately. See authorized dealer.

PROBLEM	LOOK FOR	REMEDY
Snowthrower forward and reverse motion does not stop when traction control lever is released.	Traction control out of adjustment (fails Safety Test 2).	See authorized dealer.
Snowthrower veers to one side.	Tire pressure not equal.	Check tire pressure.
	One wheel is set in free-wheeling mode. (Traction lock pin is in the OUTER hole.) Models with wheel pins or locks.	Make sure the left traction lock pin is in the INNER holes (to engage the traction drive).
Scraper bar does not clean hard surface.	Skid shoes improperly adjusted.	Adjust skid shoes as needed.
Snowthrower fails to move at slow speeds.	Traction control out of adjustment.	Move speed select lever one speed faster. If that doesn't work, see authorized dealer.
Snowthrower fails to move forward or reverse at any speed.	Drive belt loose or damaged.	See authorized dealer.
	Traction control out of adjustment.	See authorized dealer.
	Worn or damaged friction disc.	See authorized dealer.
Unit fails to discharge snow.	Auger control cable out of adjustment.	Adjust auger control cable. Refer to "Cable Adjustment" in the Maintenance section of this manual.
	Auger drive belt loose or damaged.	See authorized dealer.
	Broken shear pin.	Replace shear pin. Refer to "Auger Shear Pin Replacement" in the Maintenance section of this manual.
	Discharge chute clogged with snow.	Stop engine immediately. Always use the clean-out tool to clear a clogged discharge chute, not your hands. Clean discharge chute and inside of auger housing. Refer to "Warnings" in Operator Safety section.
	Foreign object lodged in auger.	Stop engine immediately. Always use the clean-out tool to clear a clogged chute, not your hands. Remove object from auger. Refer to "Warnings" in Operator Safety section.

LIMITED WARRANTY

Briggs & Stratton Power Products Group, LLC will repair and/or replace, free of charge, any part(s) of the equipment that is defective in material or workmanship or both. Briggs & Stratton Corporation will repair and/or replace, free of charge, any part(s) of the Briggs & Stratton engine* (if equipped) that is defective in material or workmanship or both. Transportation charges on product submitted for repair or replacement under this warranty must be borne by purchaser. This warranty is effective for the time periods and subject to the conditions stated below. For warranty service, find the nearest Authorized Service Dealer using our dealer locator at www.BriggsandStratton.com.

There is no other express warranty. Implied warranties, including those of merchantability and fitness for a particular purpose, are limited to one year from purchase or to the extent permitted by law. Liability for incidental or consequential damages are excluded to the extent exclusion is permitted by law.

Some states or countries do not allow limitations on how long an implied warranty lasts, and some states or countries do not allow the exclusion or limitation of incidental or consequential damages, so the above limitation and exclusion may not apply to you. This warranty gives you specific legal rights and you may also have other rights which vary from state to state or country to country.

WARRANTY PERIOD

<u>Item</u>	<u>Consumer Use</u>	<u>Commercial Use:</u>
Equipment	2 Years	90 Days
Engine*	2 Years	90 Days
Battery	1 Year	1 Year

The warranty period begins on the date of purchase by the first retail consumer or commercial end user, and continues for the period of time stated above. "Consumer use" means personal residential household use by a retail consumer. "Commercial use" means all other uses, including use for commercial, income producing or rental purposes. Once product has experienced commercial use, it shall thereafter be considered as commercial use for purposes of this warranty.

No warranty registration is necessary to obtain warranty on Briggs & Stratton products. Save your proof of purchase receipt. If you do not provide proof of the initial purchase date at the time warranty service is requested, the manufacturing date of the product will be used to determine warranty eligibility.

ABOUT YOUR WARRANTY

We welcome warranty repair and apologize to you for being inconvenienced. Warranty service is available only through servicing dealers authorized by Briggs & Stratton or BSPPG, LLC.

Most warranty repairs are handled routinely, but sometimes requests for warranty service may not be appropriate. This warranty only covers defects in materials or workmanship. It does not cover damage caused by improper use or abuse, improper maintenance or repair, normal wear and tear, or stale or unapproved fuel.

Improper Use and Abuse - The proper, intended use of this product is described in the Operator's Manual. Using the product in a way not described in the Operator's Manual or using the product after it has been damaged will void your warranty. Warranty is not allowed if the serial number on the product has been removed or the product has been altered or modified in any way, or if the product has evidence of abuse such as impact damage, or water/chemical corrosion damage.

Improper Maintenance or Repair - This product must be maintained according to the procedures and schedules provided in the Operator's Manual, and serviced or repaired using genuine Briggs & Stratton parts. Damage caused by lack of maintenance or use of non-original parts is not covered by warranty.

Normal Wear - Like all mechanical devices, your unit is subject to wear even when properly maintained. This warranty does not cover repairs when normal use has exhausted the life of a part or the equipment. Maintenance and wear items such as filters, belts, cutting blades, and brake pads (engine brake pads are covered) are not covered by warranty due to wear characteristics alone, unless the cause is due to defects in material or workmanship.

Stale Fuel - In order to function correctly, this product requires fresh fuel that conforms to the criteria specified in the Operator's Manual. Damage caused by stale fuel (carburetor leaks, clogged fuel tubes, sticking valves, etc) is not covered by warranty.

* Applies to Briggs & Stratton engines only. Warranty coverage of non-Briggs & Stratton engines is provided by the engine manufacturer.

California, U.S. EPA, and Briggs & Stratton Corporation Emissions Control Warranty Statement Your Warranty Rights And Obligations

The California Air Resources Board, U.S. EPA, and Briggs & Stratton (B&S) are pleased to explain the emissions control system warranty on your Model Year 2009 and later engine/equipment. In California, new small off-road engines and large spark ignited engines less than or equal to 1.0 liter must be designed, built, and equipped to meet the State's stringent anti-smog standards. B&S must warrant the emissions control system on your engine/equipment for the periods of time listed below provided there has been no abuse, neglect, or improper maintenance of your engine or equipment.

Your emissions control system may include parts such as the carburetor or fuel injection system, fuel tank, ignition system, and catalytic converter. Also included may be hoses, belts, connectors, sensors, and other emissions-related assemblies.

Where a warrantable condition exists, B&S will repair your engine/equipment at no cost to you including diagnosis, parts, and labor.

Manufacturer's Warranty Coverage:

Small off-road engines and large spark ignited engines less than or equal to 1.0 liter are warranted for two years. If any emissions-related part on your engine/equipment is defective, the part will be repaired or replaced by B&S.

Owner's Warranty Responsibilities:

- As the engine/equipment owner, you are responsible for the performance of the required maintenance listed in your owner's manual. B&S recommends that you retain all receipts covering maintenance on your engine/equipment, but B&S cannot deny warranty solely for the lack of receipts or your failure to ensure the performance of all scheduled maintenance.
- As the engine/equipment owner, you should however be aware that B&S may deny you warranty coverage if your engine/equipment or a part has failed due to abuse, neglect, improper maintenance, or unapproved modifications.
- You are responsible for presenting your engine/equipment to a B&S distribution center, servicing dealer, or other equivalent entity, as applicable, as soon as a problem exists. The warranty repairs should be completed in a reasonable amount of time, not to exceed 30 days. If you have any questions regarding your warranty rights and responsibilities, you should contact B&S at (414) 259-5262.

Briggs & Stratton Emissions Control Warranty Provisions

The following are specific provisions relative to your Emissions Control Warranty Coverage. It is in addition to the B&S engine warranty for non-regulated engines found in the Operator's Manual.

1. Warranted Emissions Parts

Coverage under this warranty extends only to the parts listed below (the emissions control systems parts) to the extent these parts were present on the engine purchased.

- Fuel Metering System
 - Cold start enrichment system (soft choke)
 - Carburetor and internal parts
 - Fuel pump
 - Fuel line, fuel line fittings, clamps
 - Fuel tank, cap and tether
 - Carbon canister
- Air Induction System
 - Air cleaner
 - Intake manifold
 - Purge and vent line
- Ignition System
 - Spark plug(s)
 - Magneto ignition system
- Catalyst System
 - Catalytic converter
 - Exhaust manifold
 - Air injection system or pulse valve
- Miscellaneous Items Used in Above Systems
 - Vacuum, temperature, position, time sensitive valves and switches
 - Connectors and assemblies

2. Length of Coverage

For a period of two years from date of original purchase, B&S warrants to the original purchaser and each subsequent purchaser that the engine is designed, built, and equipped so as to conform with all applicable regulations adopted by the Air Resources Board; that it is free from defects in material and workmanship that could cause the failure of a warranted part; and that it is identical in all material respects to the engine described in the manufacturer's application for certification. The warranty period begins on the date the engine is originally purchased.

The warranty on emissions-related parts is as follows:

- Any warranted part that is not scheduled for replacement as required maintenance in the owner's manual supplied, is warranted for the warranty period stated above. If any such part fails during the period of warranty coverage, the part will be repaired or replaced by B&S at no charge to the owner. Any such part repaired or replaced under the warranty will be warranted for the remaining warranty period.
- Any warranted part that is scheduled only for regular inspection in the owner's manual supplied, is warranted for the warranty period stated above. Any such part repaired or replaced under warranty will be warranted for the remaining warranty period.
- Any warranted part that is scheduled for replacement as required maintenance in the owner's manual supplied, is warranted for the period of time prior to the first scheduled replacement point for that part. If the part fails prior to the first scheduled replacement, the part will be repaired or replaced by B&S at no charge to the owner. Any such part repaired or replaced under warranty will be warranted for the remainder of the period prior to the first scheduled replacement point for the part.
- Add on or modified parts that are not exempted by the Air Resources Board may not be used. The use of any non exempted add on or modified parts by the owner will be grounds for disallowing a warranty claim. The manufacturer will not be liable to warrant failures of warranted parts caused by the use of a non exempted add on or modified part.

3. Consequential Coverage

Coverage shall extend to the failure of any engine components caused by the failure of any warranted emissions parts.

4. Claims and Coverage Exclusions

Warranty claims shall be filed according to the provisions of the B&S engine warranty policy. Warranty coverage does not apply to failures of emissions parts that are not original equipment B&S parts or to parts that fail due to abuse, neglect, or improper maintenance as set forth in the B&S engine warranty policy. B&S is not liable for warranty coverage of failures of emissions parts caused by the use of add-on or modified parts.

Look For Relevant Emissions Durability Period and Air Index Information On Your Small Off-Road Engine Emissions Label

Engines that are certified to meet the California Air Resources Board (CARB) small off-road Emissions Standard must display information regarding the Emissions Durability Period and the Air Index. Briggs & Stratton makes this information available to the consumer on our emissions labels. The engine emissions label will indicate certification information.

The **Emissions Durability Period** describes the number of hours of actual running time for which the engine is certified to be emissions compliant, assuming proper maintenance in accordance with the Operating & Maintenance Instructions. The following categories are used:

Moderate:

Engine is certified to be emissions compliant for 125 hours of actual engine running time.

Intermediate:

Engine is certified to be emissions compliant for 250 hours of actual engine running time.

Extended:

Engine is certified to be emissions compliant for 500 hours of actual engine running time. For example, a typical walk-behind lawn mower is used 20 to 25 hours per year.

Therefore, the **Emissions Durability Period** of an engine with an **intermediate** rating would equate to 10 to 12 years.

Briggs & Stratton engines are certified to meet the United States Environmental Protection Agency (USEPA) Phase 2 emissions standards. For Phase 2 certified engines, the Emissions Compliance Period referred to on the Emissions Compliance label indicates the number of operating hours for which the engine has been shown to meet Federal emissions requirements.

For engines less than 225 cc displacement.

Category C = 125 hours , Category B = 250 hours , Category A = 500 hours

For engines of 225 cc or more displacement.

Category C = 250 hours , Category B = 500 hours , Category A = 1000 hours

SPECIFICATIONS

Model No.

1695908

ENGINE:

Brand	Briggs & Stratton
Model Series	Snow Series™
Gross Torque*	11.5 T.P. @ 3060 rpm
Type	4-Cycle - OHV
Displacement	15,2 cu in. (249 cc)
Starting System	Recoil, 110V Electric with Cord
Alternator	9 Amp Reg.
Oil Capacity	20 oz (0,59 liters)
Motor Oil	Synthetic 5W30
Fuel Tank Volume	3.0 qts (2,8 liters) with Fresh Start™
Spark Plug Gap	0.030 in. (0,76 mm)
Resistor Spark Plug	481055
Long Life Platinum Spark Plug	5066
Ignition System	This spark plug ignition system complies with Canadian standard ICES-002.

AUGER/IMPELLER:

Clearing Width	27 in. (68,6 cm)
Intake Height	19.5 in. (49,5 cm)
Auger/Impeller Diameter	12 in. (30 cm)
Number of Impeller Blades	3

CHUTE:

Chute Deflector	Remote
Chute Rotation	Electric 200°

DRIVE SYSTEM:

Drive Type	Friction Disc - Traction Lock Pin
Drive Speeds	6 Forward Speeds, 2 Reverse
Tire Size	16 x 4.8 in. (41 x 12 cm)
Tire Inflation	See side of tire for maximum tire pressure.

CONTENU

Sécurité de l'opérateur4
 Fonctions et commandes10
 Fonctionnement.....12
 Entretien19
 Dépannage24
 Garanties26
 Spécifications28

Généralités

Merci d'avoir acheté cette souffleuse à neige construit avec la qualité SNAPPER. Nous sommes heureux que vous ayez placé votre confiance dans la marque SNAPPER. Si vous utilisez et entretenez ce produit SNAPPER conformément aux instructions du manuel, vous pourrez l'utiliser pendant de nombreuses années.

Ce manuel contient des informations relatives à la sécurité afin que vous connaissiez les dangers et risques qui sont liés aux souffleuses à neige et la façon de les éviter. Cette souffleuse à neige est conçue à l'intention seulement pour souffler la neige et n'est pas pour autres intentions. C'est important que vous lisez et comprenez ces instructions complètement avant d'essayer de mettre en marche ou de faire fonctionner cet équipement. **Sauvegardez ces instructions pour référence future.**

Étiquette d'identification de produit



Données de référence du produit

Lorsque l'on contacte le distributeur homologué pour obtenir des pièces de rechange, des réparations ou toute information, il FAUT avoir ces numéros.

Noter le nom/numéro du modèle, les numéros d'identification du fabricant et les numéros de série du moteur dans l'espace prévu pour accès facile. Ces numéros se trouvent aux emplacements illustrés.

















DONNÉES DE RÉFÉRENCE DU PRODUIT	
Nom/Numéro de désignation du modèle	
Numéro de fabricant d'unité	Numéro de SÉRIE de la machine
Numéro de fabricant du plateau de coupe de tondeuse	Numéro de SÉRIE du plateau de coupe
Nom du revendeur	Date d'achat
DONNÉES DE RÉFÉRENCE DU MOTEUR	
Marque du moteur	Modèle du moteur
Type/Spécifications du moteur	Numéro de code/série du moteur

La liste des pièces illustrées pour cette machine peut être téléchargé à partir de www.snapper.com. Veuillez fournir le modèle et le numéro de série au moment de commander les pièces de rechange.



















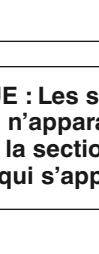

Copyright © 2010 Briggs & Stratton Power Products Group, LLC
 Milwaukee, WI, Tous droits réservés.
 SNAPPER est une marque déposée de Briggs & Stratton Power Products Group, LLC
 Milwaukee, WI USA

SÉCURITÉ DE L'OPÉRATEUR

Symboles de risque et leur signification

	Impulseur rotatif		Feux		Objets projetés		Protection des yeux
	Tarière rotative		Choc		Explosion		Pièces amovibles
	Tarière rotative		Surface chaude		Vapeurs toxiques		Effet de recul
	Pièces tournantes		Distance de sécurité		Protection des oreilles		Produits chimiques dangereux
	Engrenages rotatifs						

Symboles de contrôle sur l'équipement

	Huile		Arrêt		Moteur en marche		Commande de traction		Conduit d'éjecteur
	Carburant		Lent		Moteur à l'arrêt		Commande de la tarière		Déflecteur de goulotte
	Arrêt carburant		Rapide		Marche avant		Commande de la tarière		Poignées chauffantes
	Marche / Arrêt		Tarière d'embrayage		Neutre				
	Starter en position ARRÊT		Démarrateur électrique		Marche arrière				
	Starter en position Marche								

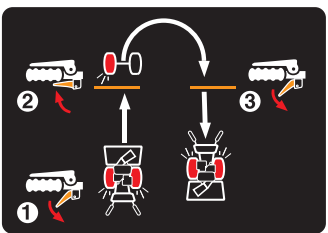

Commande de traction Easy-Turn™

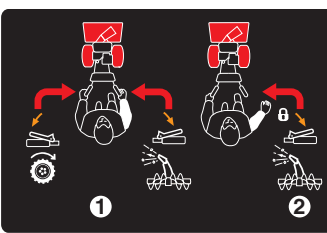

Commande Free-Hand™

REMARQUE : Les symboles de commande illustrés sur cette page n'apparaîtront pas tous sur votre souffleur à neige. Voir la section *Fonctions et commandes* pour les symboles qui s'appliquent.

Symboles de sécurité et mots indicateurs

Le symbole d'alerte de sécurité  et mot de signalisation (DANGER, AVERTISSEMENT, MISE EN GARDE ou AVIS) sont utilisés pour indiquer la probabilité ou potentiel de la gravité de blessure corporelle et/ou dommage au produit. En plus, un symbole de danger peut être utilisé pour représenter un type de danger.

 **DANGER** indique un danger qui, si non évité, **résultera à la mort ou blessure grave.**

 **AVERTISSEMENT** indique un danger qui, si non évité, **peut résulter à la mort ou blessure grave.**

 **MISE EN GARDE** indique un danger qui, si non évité, **peut résulter à une blessure mineure.**

REMARQUE indique une situation qui **pourrait endommager l'équipement.**

AVERTISSEMENT

Certains composants de cet équipement et de ses accessoires contiennent des produits chimiques reconnus dans l'état de Californie comme étant cause de cancer, d'anomalies congénitales ou d'autres effets néfastes sur la fonction de reproduction. Se laver les mains après manipulation. Se nettoyer les mains après la manipulation.

AVERTISSEMENT

L'échappement du moteur de cet appareil contient des produits chimiques connus selon l'État de la Californie de causer le cancer, des anomalies congénitales ou autre effet nuisible à la reproduction.

DANGER

- Le contact des mains avec la turbine rotative dans la goulotte d'éjection est la cause la plus courante de blessure associée aux souffleuses à neige.
- Cette souffleuse à neige est capable d'amputer les mains ou les pieds et de jeter des objets. Lisez et observez toutes instructions de sécurité dans ce manuel. La faillite de le faire résultera à la mort ou blessure grave.

Lecture du manuel

DANGER



Lisez, comprenez et suivez toutes les instructions sur la souffleuse à neige dans le manuel de l'opérateur avant de faire fonctionner cette machine.

La faillite d'observer les instructions de sécurité dans ce manuel résultera à la mort ou blessure grave.

- Soyez complètement familier avec les commandes et l'usage normal de la souffleuse à neige.
- Assurez-vous que vous êtes bien entraîné avant de faire fonctionner la souffleuse à neige.
- Savoir arrêter la machine et débrayer rapidement les commandes.
- Ne laissez jamais une autre personne faire fonctionner la souffleuse à neige sans surveillance.
- Suivez toujours les instructions dans le manuel d'utilisation, si la souffleuse à neige sera entreposée pour une période prolongée.
- Prendre soin des étiquettes de sécurité et d'instructions et les remplacer au besoin.
- Ne jamais tenter d'effectuer des réparations importantes sur la souffleuse à neige à moins d'avoir reçu une formation adéquate. L'entretien inadéquat de la souffleuse à neige peut résulter à un fonctionnement dangereux, dommage à l'équipement et l'invalidation de la garantie du produit.

Conduit d'éjecteur

DANGER



Le conduit d'éjection contient un impulseur rotatif pour éjecter la neige. Ne débouchez ou ne dégagez jamais le conduit d'éjection avec vos mains. Les doigts peuvent facilement être prises dans l'impulseur. Utilisez toujours un outil de nettoyage.

La faillite d'observer ces instructions de sécurité résultera à une amputation traumatique ou dilacération grave.



POUR DÉBLOQUER EN TOUTE SÉCURITÉ UNE GOULOTTE D'ÉJECTION BOUCHÉE

 **DANGER** Le contact des mains avec l'impulseur rotatif dans le conduit d'éjection est la cause la plus commune des blessures associés avec des souffleuses à neige. N'utilisez jamais vos mains pour curer la goulotte d'éjection.



SUIVEZ CES INSTRUCTIONS:

1. ARRÊTER le moteur.
2. Attendez 10 secondes pour vous assurer que les lames de la turbine se soient arrêtées de tourner.
3. Utilisez toujours un outil de nettoyage et pas vos mains.

Sécurité de l'équipement et de son fonctionnement

	 DANGER
<p>Cette souffleuse à neige est aussi sûre que son utilisateur puisse l'être. Si mal utilisé ou mal entretenu, ceci peut être dangereux. Souvenez-vous que vous êtes responsable pour votre sécurité et de ceux près de vous.</p>	
<ul style="list-style-type: none">• Garder toutes les personnes, en particulier les enfants et les animaux de compagnie, à distance.• Inspectez complètement l'endroit où la souffleuse à neige sera utilisée et enlevez tous tapis d'accueils, les luges, les planches à neige, les cordons d'alimentation et autres corps étrangers.• Ne faites pas fonctionner la souffleuse à neige sans porter des vêtements de neige convenables.• Le port de chaussures améliorera la stabilité sur des surfaces glissantes.• Utilisez des précautions pour éviter de glisser ou de tomber particulièrement lors du fonctionnement de la souffleuse à neige en marche arrière.• Ne jamais utiliser la machine si la visibilité est mauvaise ou si la lumière est insuffisante. Toujours garder un bon équilibre et tenir fermement les poignées.• Ne déblayez pas la neige de la surface des pentes. Utilisez une précaution extrême lors du changement de direction sur les pentes. Ne pas tenter de déblayer des pentes raides.• Ne surchargez pas la capacité de la machine en essayant de déblayer la neige trop vite.• Ne jamais déplacer rapidement la souffleuse à neige sur des surfaces glissantes. Regardez derrière la souffleuse à neige et soyez prudent lors du fonctionnement en marche arrière.• N'utilisez pas la souffleuse à neige sur des surfaces audessus du sol comme les toits des résidences, les garages, les vérandas ou toutes autres structures ou édifices.• Les opérateurs doivent évaluer leur habilité de faire fonctionner la souffleuse à neige en toute sécurité suffisamment pour protéger eux-mêmes et les autres de blessures.• La souffleuse à neige est conçue pour enlever la neige seulement. N'utilisez pas la souffleuse à neige pour toute autre raison.• Ne pas transporter de passagers.• Après avoir frappé un corps étranger, arrêtez le moteur, déconnectez le cordon des moteurs électriques, inspectez complètement la souffleuse à neige pour aucun dommage, et réparez le dommage avant de recommencer et de faire fonctionner la souffleuse à neige.• Si la souffleuse à neige vibre d'une manière anormale, arrêtez le moteur. Toute vibration est généralement un avertissement de problème. Veuillez voir un concessionnaire agréé pour de réparation nécessaire.• Pour des modèles munis avec des moteurs de démarrage électrique, débranchez le cordon d'alimentation après que le moteur est mis en marche.	

Manipulation de carburant

	 DANGER
<p>Le carburant et ses vapeurs sont extrêmement inflammables et explosifs. Veuillez bien prendre soin avec précaution du carburant.</p> <p>La faillite d'observer ces instructions de sécurité peut causer un feu ou explosion qui résultera à des brûlures graves ou la mort.</p>	
LORS DE L'ADDITION DU CARBURANT <ul style="list-style-type: none">• Arrêtez le moteur et laissez refroidir pendant au moins 2 minutes avant d'enlever le bouchon de réservoir pour ajouter le carburant.• Remplissez le réservoir de carburant dehors ou dans un endroit bien ventilé.• Ne remplissez pas trop le réservoir de carburant. Pour permettre l'expansion de l'essence, ne remplissez pas au-dessus le bas du cou du réservoir de carburant.• Gardez le carburant loin des étincelles, des flammes nues, des lampes témoins, de chaleur et d'autres sources d'allumage.• Vérifiez souvent les lignes de carburant, le bouchon et les accessoires pour fissures et fuites. Remplacez si nécessaire.• Utilisez un réservoir de carburant approuvé.• Si le carburant renverse, attendez jusqu'à ce qu'il soit vaporisé avant de mettre en marche le moteur.	
MISE EN MARCHÉ DU MOTEUR <ul style="list-style-type: none">• Assurez-vous que la bougie d'allumage, le silencieux, le bouchon de carburant et filtre à air (si équipé) sont en place et bien fixés.• Lorsque la bougie d'allumage est enlevée, ne mettez pas en marche le moteur.• Si le carburant est renversé, n'essayez pas de mettre en marche le moteur mais, déménagez la souffleuse à neige loin de la section de dégât et évitez de toute source d'ignition jusqu'à ce que les vapeurs de carburant s'évapore.• N'amorcez pas trop le moteur. Suivez les instructions dans ce manuel pour mettre le moteur en marche.• Si le moteur est noyé, veuillez régler le volet de départ (si équipé) à la position OUVERT / MARCHÉ, déménager l'accélérateur (si équipé) à la position VITE et mettre en marche le moteur.	
LORS DU FONCTIONNEMENT D'ÉQUIPEMENT <ul style="list-style-type: none">• Ne faites pas basculer la souffleuse à neige au-delà d'un angle qui provoquerait le renversement du carburant.• N'étouffez pas le carburateur pour arrêter le moteur.• Si l'assemblage d'épurateur (si équipé) ou le filtre à air est enlevé, veuillez ne pas mettre en marche le moteur.	
LORS DU CHANGEMENT D'HUILE <ul style="list-style-type: none">• Si vous écoutez l'huile du dessus du tube d'huile de remplissage, le réservoir de carburant doit être vide ou le carburant peut s'écouler et peut résulter en feux ou explosion.	
LORS DE LA TRANSPORTATION D'ÉQUIPEMENT <ul style="list-style-type: none">• Transportez lorsque le réservoir est VIDE, ou lorsque la soupape d'arrêt est fermée.	
LORS DE L'ENTREPOSAGE D'ESSENCE OU D'ÉQUIPEMENT AVEC LE CARBURANT DANS LE RÉSERVOIR <ul style="list-style-type: none">• Entrez l'essence loin des fournaies, des poêles, des chauffe-eaux ou autres appareils qui ont une flamme d'allumage ou autre source d'allumage qui peut allumer les vapeurs de carburant.	

Pièces en mouvement

	<p align="center">⚠ DANGER</p> <p>Gardez les mains, les pieds et les vêtements loin des pièces rotatives. Les pièces rotatives peuvent contacter ou enchevêtrer les mains, les pieds, les cheveux, les vêtements ou accessoires.</p> <p>La faillite d'observer ces instructions de sécurité résultera à une amputation traumatique ou laceration grave.</p>
<ul style="list-style-type: none"> • Toutes les fois que vous nettoyez, réparez ou inspectez la souffleuse à neige, assurez-vous que le moteur soit ARRÊTÉ, que le câble de la bougie soit débranché et que toutes les pièces en mouvement soit arrêtées. • Ne mettez pas les mains ou les pieds à proximité ou sous les pièces rotatives. Toujours se tenir à l'écart de l'ouverture d'éjection. • Ne faites pas fonctionner la souffleuse à neige sans de protection approuvés et autres dispositifs de sécurité en place lors du fonctionnement. • Ne laissez jamais votre souffleuse à neige sans surveillance lorsque le moteur est en marche. Toujours débrayer les commandes de tarière et de traction, arrêter le moteur et retirer les clés. • Assurez-vous que vos vêtements lâches ne sont pas à la portée du devant de la souffleuse à neige et de la tarière. Les foulards, les mitaines, les cordons pendantes, les vêtements lâches et pantalons peuvent rapidement être prises dans le dispositif rotatif et une amputation se produira. Attachez les cheveux longs et enlevez les bijoux. • Faites tourner la machine quelques minutes après avoir déblayé la neige pour empêcher le collecteur ou la turbine de geler. • Débrayer la commande de l'ensemble de la tarière et de la turbine pour transporter la souffleuse à neige et lorsqu'elle n'est pas utilisée. 	

Objets projetés

	<p align="center">⚠ DANGER</p> <p>Les objets peuvent être ramassés par la tarière et projetés du conduit. Ne rejetez jamais de la neige vers des spectateurs et ne permettez à personne de se placer devant la souffleuse à neige. Ne pas observer ces instructions de sécurité dans ce manuel résultera à la mort ou blessure grave.</p>
<ul style="list-style-type: none"> • Portez toujours des lunettes de sécurité ou un masque de protection pendant l'utilisation et lors de réglages ou de réparations. • Soyez attentif de la direction d'où la neige est éjectée. Les piétons tous près, les animaux domestiques ou les propriétés peuvent être endommagés par la projection des objets. • Soyez attentif de votre environnement pendant le fonctionnement de la souffleuse à neige. Ne passez pas par-dessus des éléments tels que du gravier, des tapis, des journaux, des jouets ou des roches cachées sous la neige, dans la mesure où ils peuvent être tous rejetés par la goulotte ou se bloquer dans la tarière. • Soyez très prudent lors du fonctionnement sur ou traversant les voies d'accès, les trottoirs ou les routes de gravier. • Régler la hauteur du carter de la tarière pour éviter tout contact avec les surfaces en gravier ou en pierre concassée. • Ne jamais utiliser la souffleuse à neige à proximité de vitres, de voitures, d'encadrements de soupirail, de stationnements ou autres sans réglage adéquat de l'angle du conduit d'éjection. • Familiarisez-vous avec l'endroit d'où vous planifiez de faire fonctionner la souffleuse à neige. Marquez les bornes des voies d'accès et des trottoirs. 	

Enfants

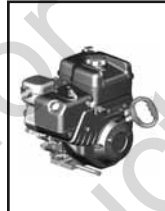

	<p align="center">⚠ DANGER</p> <p>Des accidents tragiques peuvent se produire lorsque l'opérateur n'est pas averti de la présence d'enfants. Les enfants sont souvent attirés par la machine et le soufflage de neige. Ne jamais supposer que les enfants resteront là où ils ont été vus pour la dernière fois.</p>
<ul style="list-style-type: none"> • Gardez les enfants éloignés de la zone pendant l'utilisation. Les enfants sont souvent attirés par l'équipement. Soyez attentif des personnes présentes. • Faire preuve de vigilance et arrêter la machine si des enfants pénètrent dans la zone. • Ne jamais laisser les enfants se servir de la machine. • Faire preuve de prudence à l'approche d'angles morts, d'arbustes, d'arbres et d'autres objets susceptibles de masquer la vision. Les enfants peuvent être présents. 	

Sécurité du moteur

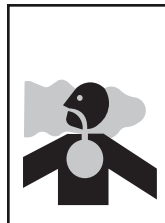
	<p align="center">⚠ DANGER</p> <p>Le fonctionnement sans danger de la souffleuse à neige demande un soin et entretien vigilant. La faillite d'observer les instructions de sécurité dans ce manuel résultera à la mort ou blessure grave.</p>
<ul style="list-style-type: none"> • Débrayez toutes les manettes et passez au point mort avant de démarrer le moteur. • Laissez le moteur s'ajuster à la température extérieure avant de commencer de déblayer la neige. • Utilisez une fiche trifilaire mis à la terre pour toutes souffleuses à neige muni d'un moteur d'entraînement électrique ou d'un moteur de démarrage électrique. 	



	<p align="center">⚠ DANGER</p> <p>Les moteurs émettent du monoxyde de carbone, un gaz toxique sans odeur ni couleur. Respirer du monoxyde de carbone peut provoquer des nausées, des évanouissements, voire même la mort.</p>
<ul style="list-style-type: none"> • Démarrez et faites tourner le moteur à l'extérieur. • Ne faites pas fonctionner le moteur dans un endroit fermé, même si les portes ou les fenêtres sont ouvertes. 	

Sécurité du moteur (suite)

 	 AVERTISSEMENT
	<p>La mise en marche du moteur crée une gerbe d'étincelles.</p> <p>L'étincelle peut mettre le feu au gaz inflammable tout près.</p> <p>Explosion et feu peu en résulter.</p>
<ul style="list-style-type: none"> • Si il y a une fuite de pétrole liquéfié PL dans l'endroit où vous êtes, n'essayez pas de mettre le moteur en marche. • N'utilisez pas des fluides sous pression à cause des vapeurs sont inflammables. 	

  	 AVERTISSEMENT
	<p>La mise en marche du moteur produit de la chaleur. Les pièce du moteur, en particulier le silencieux, devient extrêmement chaud.</p> <p>Ne pas observer ces instruction de sécurité peut résulter à des brûlures thermiques graves au contact.</p>
<ul style="list-style-type: none"> • Ne jamais toucher un moteur ou un silencieux chaud. Laissez le silencieux, le cylindre de moteur et les ailettes refroidir avant de toucher. • Enlevez tous débris de la section du silencieux et de la section du cylindre. • Veuillez installer et entretenir en bon état le pare-étincelles avant d'utiliser l'équipement sur une terre brute de couverture de forêt, de gazon ou de brousse. • L'utilisation ou le fonctionnement du moteur sur des terrains forestiers, broussailleux ou herbeux constituent une violation de la Section 4442 du Code des ressources publiques de Californie, à moins que le système d'échappement ne soit équipé d'un pare-étincelles, comme le définit la Section 4442, maintenu en bon état de marche. D'autres états ou juridictions fédérales peuvent avoir des lois similaires. Contactez le fabricant, détaillant ou revendeur d'origine de l'équipement pour obtenir un pare-étincelles conçu pour le système d'échappement installé sur ce moteur. 	

Entretien et remisage

	 AVERTISSEMENT
	<p>Cette souffleuse à neige doit être proprement entretenue pour assurer un fonctionnement et une performance en toute sécurité. La faillite d'observer les instructions de sécurité dans ce manuel peut résulter à la mort ou une blessure grave.</p>
<ul style="list-style-type: none"> • Lors de tout entretien ou réparation sur la souffleuse à neige, arrêtez le moteur, débranchez le fil de bougie et gardez-le éloigné de la bougie pour empêcher quiconque de démarrer accidentellement le moteur. • Vérifiez le bon serrage des boulons d'obturateur et autres quincailleries à des intervalles réguliers afin d'assurer le bon état de fonctionnement de la souffleuse à neige. • Conserver les écrous et boulons bien serrés et la souffleuse à neige en bon état de marche. • Ne jamais altérer les dispositifs de sécurité. Vérifier régulièrement leur bon fonctionnement et réparer le cas échéant. • Les composantes sont soumises à l'usure, aux dommages et à la détérioration. Vérifiez fréquemment les composants et remplacez les pièces recommandés au besoin. • Vérifier fréquemment le fonctionnement des commandes. Ajuster et réparer le cas échéant. • Utiliser uniquement des pièces de rechange homologuées par l'usine lors de réparations. • Toujours se conformer aux spécifications d'usine sur tous les paramètres et réglages. • Seuls les centres de service homologués doivent être utilisés pour effectuer les entretiens et réparations importants. • Utilisez seulement des accessoires approuvés par le fabricant (telles que les masses pour roues et les masses d'équilibrage). • N'essayez jamais de faire des ajustements pendant que le moteur est en marche (à l'exception de la recommandation spécifique du fabricant). 	



Ce symbole indique des précautions importantes de sécurité. Ce symbole indique : « Attention ! Faites attention ! Votre sécurité est en danger. »



AVERTISSEMENT : Si n'importe quelle décalcomanie de sécurité devient usée ou endommagée et ne peut être lu, commandez des décalcomanies de remplacement de votre concessionnaire agréé.

Avant de mettre en marche votre souffleuse à neige, lisez les décalcomanies de sécurité sur votre souffleuse à neige. Les précautions et les avertissements sont pour votre sécurité. Pour éviter tout dommage corporel ou dégât de votre souffleuse à neige, lisez attentivement les décalcomanies de sécurité et suivez les instructions.

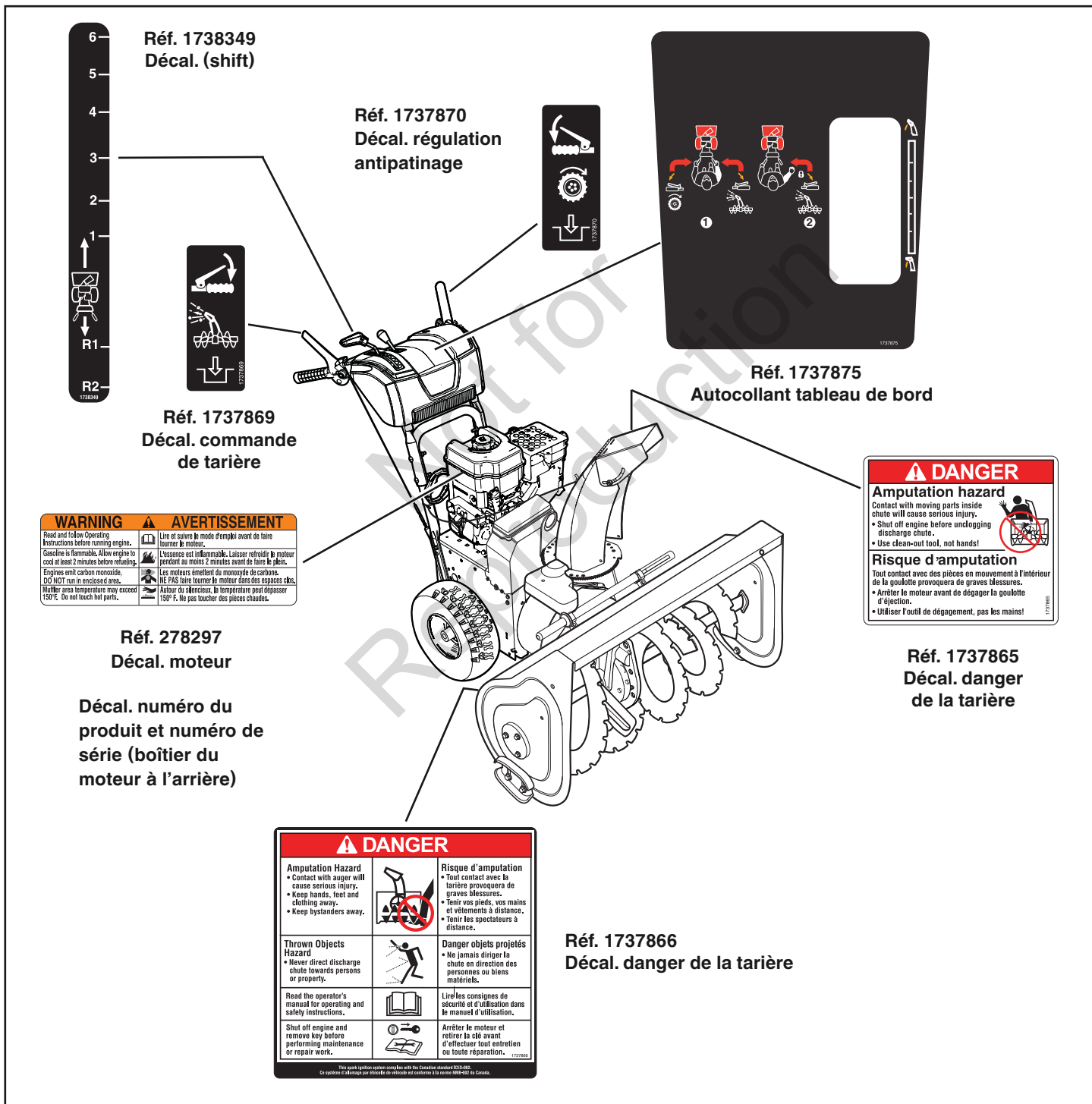

Étiquettes de sécurité

Figure 1

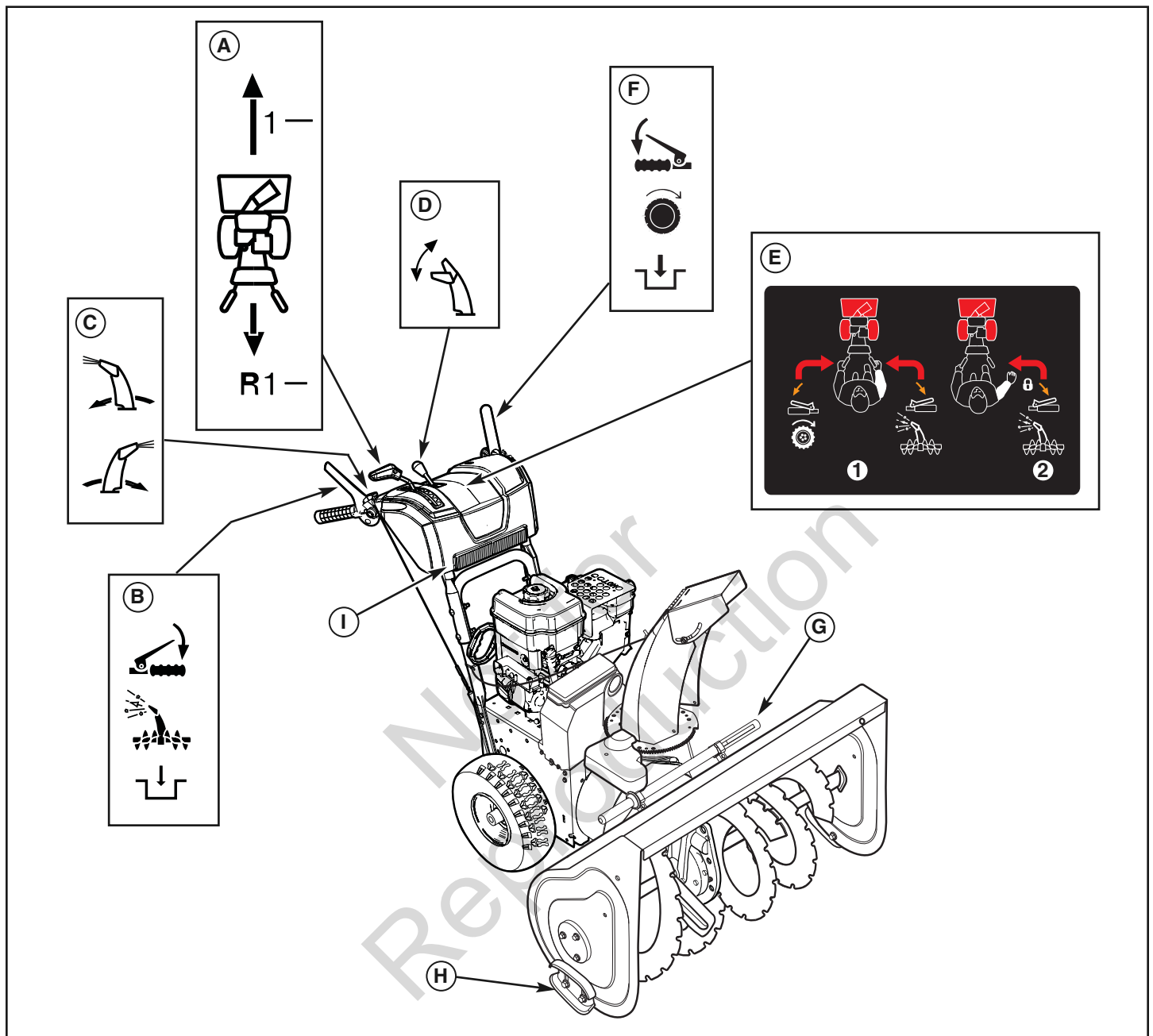

Commandes de souffleuse a neige

Figure 2

COMMANDES DE LA SOUFFLEUSE À NEIGE

A. Levier de sélection de vitesse — Permet l'opérateur d'utiliser un des six (6) avant et deux (2) recul de vitesse (voir Figure 2). Pour changer de vitesse, déplacez le levier à une position désirée.

AVIS: Ne déplacez pas le levier de sélection de vitesse pendant que la commande de traction est embrayée. Ceci peut résulter à un dommage grave au système d'entraînement.

B. Levier de commande de la tarière — Utiliser pour embrayer et débrayer la tarière et l'impulseur. Pour embrayer, appuyez, pour débrayer, relâchez.

C. Bielle de rotation de goulotte — Utilisée pour faire pivoter la goulotte d'éjection vers la gauche ou la droite.

D. Levier de commande de déflecteur — Utilisé pour contrôler l'angle du déflecteur de goulotte (en haut ou en bas).

E. Commande Free-Hand™ — permet à l'opérateur de relâcher le levier de commande de tarière afin d'utiliser les autres contrôles, après l'engagement du contrôle de la traction (côté gauche) et la commande de tarière (côté droit).

F. Levier de commande de traction — Utilisé pour propulser la souffleuse à neige en marche avant ou arrière. Appuyez pour embrayer, relâchez pour débrayer.

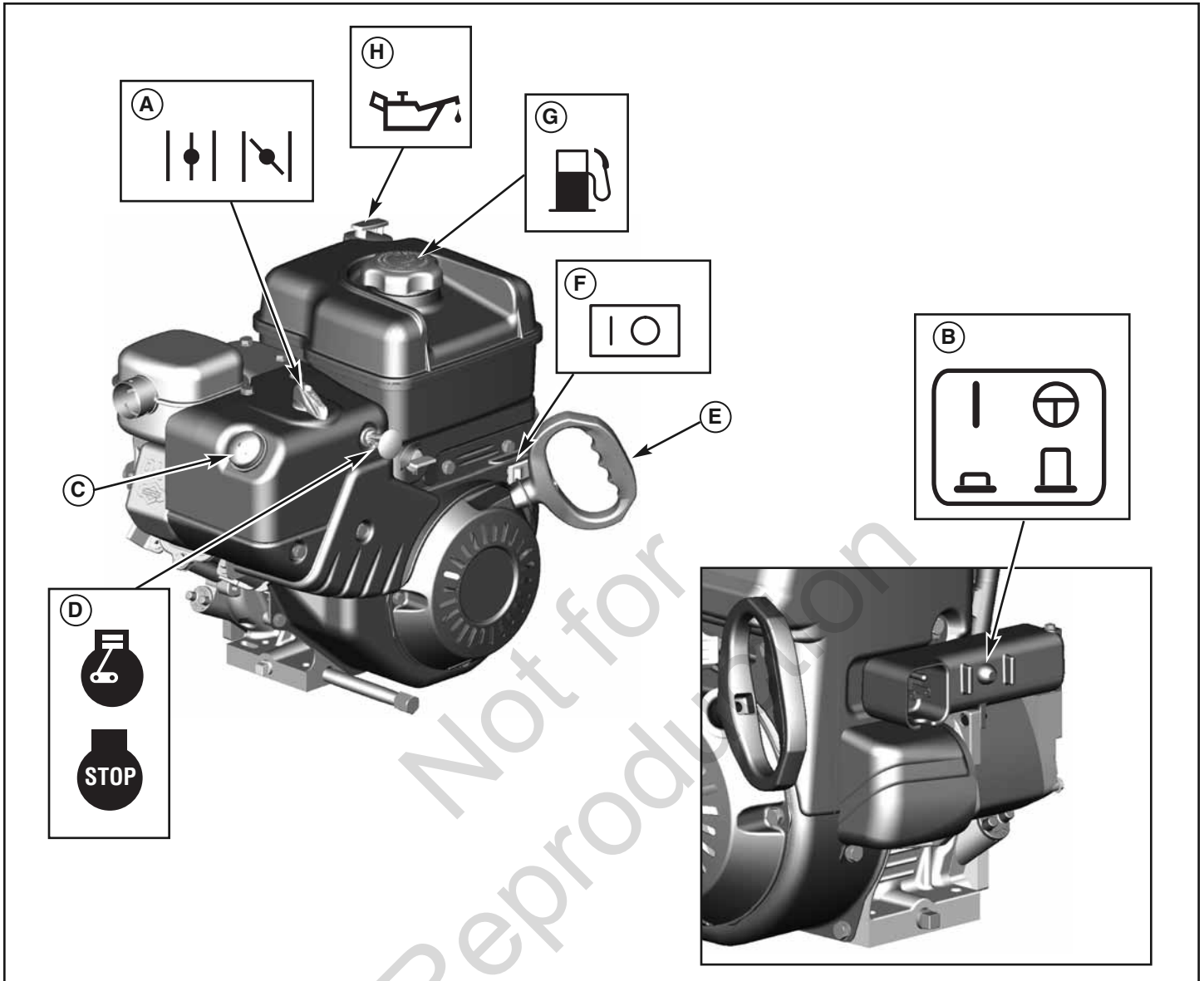

Commandes de moteur

Figure 3

COMMANDES DE SOUFFLEUSE À NEIGE (suite)

- G. Outil de nettoyage** — Utilisez pour enlever la neige et débris du conduit d'éjection et du boîtier de tarière.
- H. Plaque d'usure** — Utiliser pour ajuster le garde au sol du boîtier de tarière.
- I. Phare** — Utilisé pour faire fonctionner la souffleuse à neige dans des conditions d'éclairage médiocres.

COMMANDES DU MOTEUR

- A. Bouton de commande du volet de départ** — Utiliser pour mettre en marche le moteur (voir Figure 3).
- B. Bouton de démarrage électrique** — Utilisé pour démarrer le moteur à l'aide du démarreur électrique.
- C. Bouton d'amorceur** — Utiliser pour injecter l'essence dans le manifold du carburateur pour assurer un départ rapide dans des températures froides.

- D. Clé de sécurité** — Doit être inséré pour mettre en marche le moteur. Retirez pour arrêter. Ne tournez pas la clé de sécurité.
- E. Cordon de démarreur** — Utiliser pour mettre en marche le moteur manuellement.
- F. Interrupteur MARCHÉ/ARRÊT** — Utiliser pour mettre en marche et arrêter le moteur.
- G. Réservoir de carburant et bouchon** — Remplissez le réservoir à peu près 38 mm (1-1/2 po.) dessous le haut du cou pour permettre l'expansion du carburant.
- H. Bouchon d'huile de remplissage (jauge d'huile allongé)**

FONCTIONNEMENT

AVANT DE METTRE EN MARCHE LA SOUFFLEUSE À NEIGE

- Vérifiez les pièces de fixation. S'assurer de bien serrer toutes les fixations.
- Sur les modèles à démarrage électrique, la machine a été expédiée avec le fil du démarreur enfiché dans le moteur. Avant de la faire fonctionner, débranchez le fil du démarreur du moteur.

REMARQUE : Cette souffleuse à neige a été expédiée AVEC DE L'HUILE dans le moteur. Voir les instructions *Vérification de l'huile* (avant de mettre en marche le moteur) dans cette section avant de démarrer le moteur.



AVERTISSEMENT : Le fonctionnement de la souffleuse à neige peut résulter à des projections des corps étranger aux yeux, ce qui peut résulter à un dommage grave à l'oeil. Portez toujours des lunettes de sécurité ou des écrans protecteurs avant de commencer le fonctionnement de la souffleuse à neige. Nous recommandons des lunettes de sécurité de norme ou un masque de sécurité à vue large par-dessus les lunettes.

TESTS DE SÉCURITÉ DE LA SOUFFLEUSE A NEIGE.

Test 1 - Tarière/turbine

- Débrayez la commande de tarière (à droite).
- La tarière/turbine s'arrête en moins de 5 secondes

Test 2 - Entraînement de traction

- Débrayez la commande de traction (à gauche).
- La souffleuse à neige en marche avant/arrière s'arrête.

Test 3 - Commande Free-Hand (si équipé)

- Embrayez la commande de tarière et la commande de traction.
- Le débrayage de la commande de tarière immédiatement suivi par celui de la commande de traction (a) arrête la tarière/turbine en moins de 5 secondes et (b) arrête la marche avant/arrière de la souffleuse à neige.



DANGER : Le conduit d'éjection contient un impulseur rotatif pour éjecter la neige. Ne débouchez ou ne dégagez jamais le conduit d'éjection avec vos mains. Les doigts peuvent facilement être pris piège et une amputation traumatique ou dilacération grave en résultera. Utilisez toujours un outil de nettoyage pour déboucher ou dégager le conduit d'éjection.



AVERTISSEMENT :

- Le contact des mains avec la turbine rotative dans la goulotte d'éjection est la cause la plus courante de blessure associée aux souffleuses à neige.
- Cette souffleuse à neige est capable d'amputer les mains ou les pieds et de jeter des objets. Lisez et observez toutes instructions de sécurité dans ce manuel. La faillite de le faire résultera à la mort ou blessure grave.

UTILISATION DE LA SOUFFLEUSE À NEIGE



ATTENTION : Fonctionnement avec une couverture de protection de neige. Un coup de vent peut souffler du gaz d'échappement vers l'opérateur. Si vous vous apercevez d'une odeur de gaz, changez la direction de la fonction de la souffleuse.

AVIS: Ne rejetez pas la neige en direction d'un bâtiment, des objets enfouis pouvant être jetés avec suffisamment de force pour causer des dégâts.

1. Démarrez le moteur. Voir *Mise en marche du moteur* dans cette section.
2. Appuyez sur le commutateur de la rotation du conduit (A, Figure 4) à la position HAUT/BAS pour tourner la goulotte d'éjection à la droite ou la gauche. Veuillez voir *Goulotte d'éjection et déflecteur* dans cette section.



ATTENTION : Avant de faire fonctionner, assurez-vous que l'endroit devant la souffleuse à neige est dégagé d'obstacles ou de personnes.

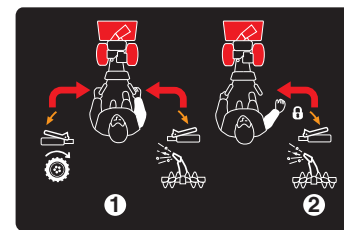

Free-Hand™ Control

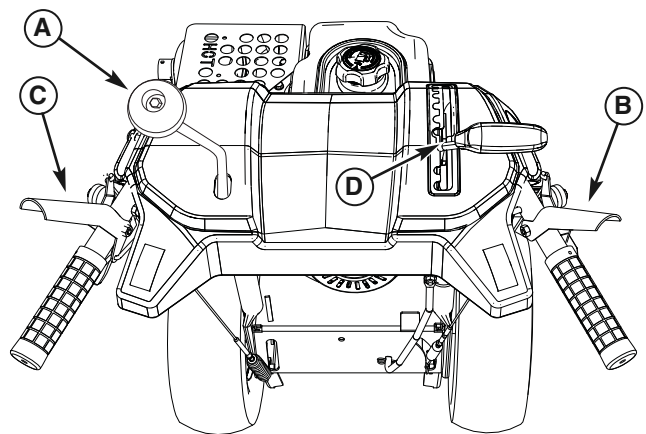

Leviers de commande

Figure 4

3. Appuyez sur le levier de commande du déflecteur (**B**) vers l'avant ou l'arrière pour contrôler l'angle du conduit de déflecteur. Veuillez voir **Goulotte d'éjection et déflecteur** dans cette section.
4. Appuyez complètement sur le levier de commande de tarière (**B**) pour embrayer la rotation de tarière. Relâcher le levier de commande de tarière fera débrayer la tarière – à moins que la commande Free-Hand™ n'ait été désactivée.
5. Appuyez à fond sur le levier de commande de traction et de Free-Hand™ en ne le relâchant pas (**C**) pour embrayer le disque de traction et commencer à faire avancer la souffleuse à neige. Pour débrayer l'entraînement de traction, relâchez complètement le levier.
6. Lorsque les DEUX leviers sont appuyés, la commande Free-Hand™ est activée. Ceci permet à l'opérateur de relâcher le levier de commande de tarière afin d'utiliser les autres commandes. La tarière continuera à tourner jusqu'à ce que la commande Free-Hand™ est relâchée.

REMARQUE : Relâchez toujours le levier de commande de traction avant de déplacer le levier de sélecteur de vitesse.

7. Utilisez le levier de sélection de vitesse (**D**) pour choisir la vitesse d'entraînement vers l'avant. Réglez le levier du sélecteur de vitesse à une position selon les conditions d'enneigement :

1-2	Mouillante, lourde, fondante, très profonde
3	Modéré
4-5	Très légère
6	Transport

REMARQUE : Lorsque vous dégagez de la neige lourde et trempée, il est recommandé que la vitesse d'avancement de la machine soit réduite, que le plein régime soit maintenu et qu'aucune tentative ne soit faite pour dégager la neige dans la pleine largeur de la machine.

8. Pour arrêter la marche avant, relâchez le levier de commande de traction (**C**).
9. Pour faire reculer la souffleuse à neige, enclenchez le levier de sélection de vitesse sur la marche arrière en première ou en seconde et embrayez le levier de commande de traction.

ARRÊTEZ LA SOUFFLEUSE À NEIGE

1. Relâcher le levier de commande de tarière (**B**, Figure 4).
2. Relâchez le levier de commande de traction (**C**).
3. Appuyez l'interrupteur MARCHE/ARRÊT (**A**, Figure 12) à la position ARRÊT (OFF) et retirez la clé de sécurité (**B**).



AVERTISSEMENT : Lisez le manuel d'utilisation avant de faire fonctionner la machine. Cette machine peut être dangereuse si utilisée d'une manière négligente.

- N'utilisez jamais la souffleuse à neige sans que les protections, caches et éléments protecteurs soient en place.
- Veuillez ne pas projeter la neige vers les fenêtres ou permettre les spectateurs près de la machine pendant son fonctionnement.
- Arrêtez le moteur lorsque vous éloigner de la machine.
- Déconnectez la bougie d'allumage avant de débloquer le boîtier d'impulseur ou le conduit d'éjection et avant de faire de la réparation ou des ajustements.
- Lorsque vous éloigner de la machine, enlevez la clé de sécurité. Pour réduire le risque d'incendie, gardez la machine propre et dégagée de gaz renversé, d'huile et d'autres débris.



AVERTISSEMENT : Ne faites pas fonctionner le moteur à l'intérieur ou dans un endroit enfermé et mal ventilé. Les gaz d'échappement du moteur contiennent du MONOXYDE DE CARBONE, un GAZ INODORE et MORTEL.

- Gardez les mains, les pieds, les cheveux, et vêtements lâches loin des pièces amovibles du moteur et de la souffleuse à neige.
- La température du silencieux et les endroits tout près peuvent excéder 66 °C (150 °F). Évitez ces endroits.
- **NE PERMETTEZ PAS** aux enfants ou aux jeunes adolescents de faire fonctionner ou d'être près de la souffleuse à neige pendant son fonctionnement.

GOUPILLES DE VERROUILLAGE DE TRACTION

La roue de traction droite peut être complètement relâchée en utilisant la goupille de verrouillage (A, Figure 5). Ceci permet de facilement déplacer l'unité avec le moteur à l'arrêt.

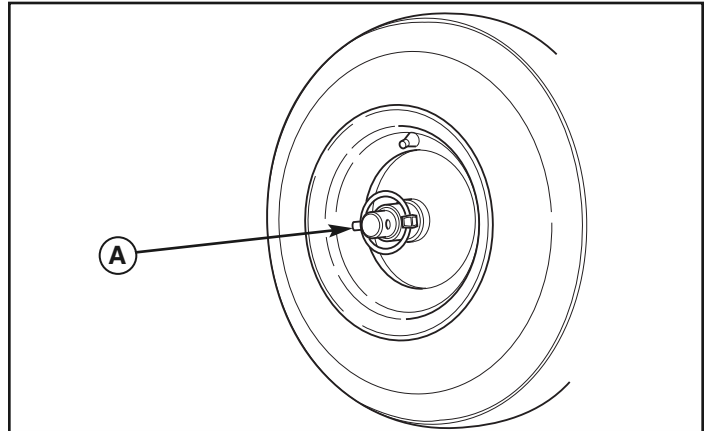

Goupilles de verrouillage de traction

Figure 5

GOULOTTE ET DÉFLECTEUR D'ÉJECTION

La rotation du conduit d'éjection (gauche/droit)

1. Appuyez sur le commutateur de rotation de goulotte jusqu'à la position HAUT et continuez à appuyer pour faire pivoter la goulotte vers la gauche (A, Figure 6).
2. Une fois que la position voulue est obtenue, relâchez le commutateur pour le mettre sur la position CENTRE, à l'arrêt.
3. Appuyez le commutateur à la position BAS et maintenez pour tourner dans le sens des aiguilles d'une montre.

Défecteur de goulotte (haut/bas)

1. Appuyez le levier de commande du déflecteur vers l'AVANT pour vous donner une plus grande décharge et une plus grande distance (B, Figure 6).
2. Tirez la manette de commande du déflecteur vers l'ARRIÈRE pour produire un jet plus bas sur une distance plus courte.

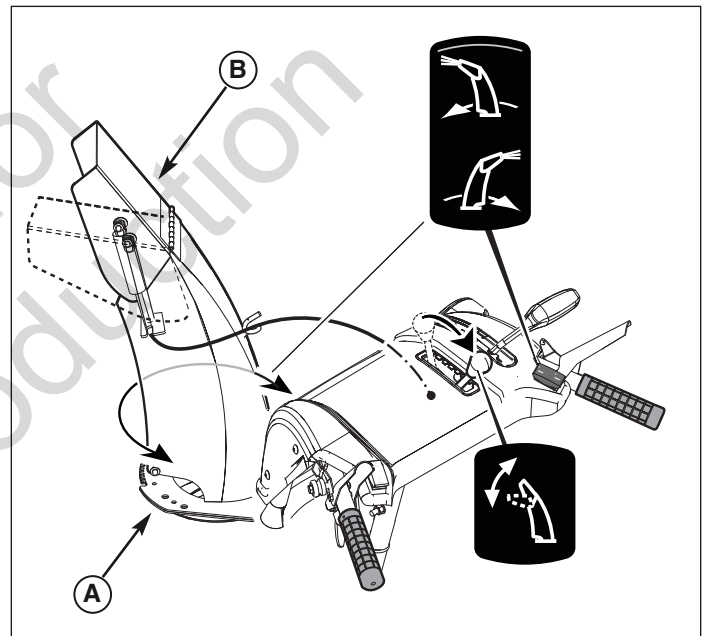

Goulotte et déflecteur d'éjection

Figure 6

VÉRIFICATION DE L'HUILE (AVANT DE MÊTRE EN MARCHE LE MOTEUR)

REMARQUE : Le moteur a été exédié de l'usine rempli d'huile. Veuillez vérifier le niveau d'huile. Ajouter de l'huile si nécessaire.

1. S'assurer que la machine est nivelée. Utilisez une huile détergente de haute qualité classée « SG, SH, SJ, SL » ou supérieure.
2. Retirez le bouchon/jauge d'huile (A, Figure 7) et essuyez avec un chiffon propre.
3. Insérez le bouchon/jauge d'huile et tournez-le dans le sens des aiguilles d'une montre pour le resserrer.
4. Retirez le bouchon/jauge d'huile et vérifiez l'huile.

REMARQUE : Ne vérifiez pas le niveau d'huile pendant le fonctionnement du moteur.

5. Si nécessaire, ajoutez de l'huile jusqu'à la marque PLEIN du jauge d'huile / bouchon d'huile. Ne pas ajouter trop d'huile.
6. Resserrez bien le bouchon/jauge d'huile chaque fois que vous vérifiez le niveau d'huile.

REMARQUE : L'huile synthétique 5W30 pour moteur est acceptable pour toutes températures. NE PAS mélanger l'huile avec l'essence. Veuillez voir le tableau pour recommandations d'huile.

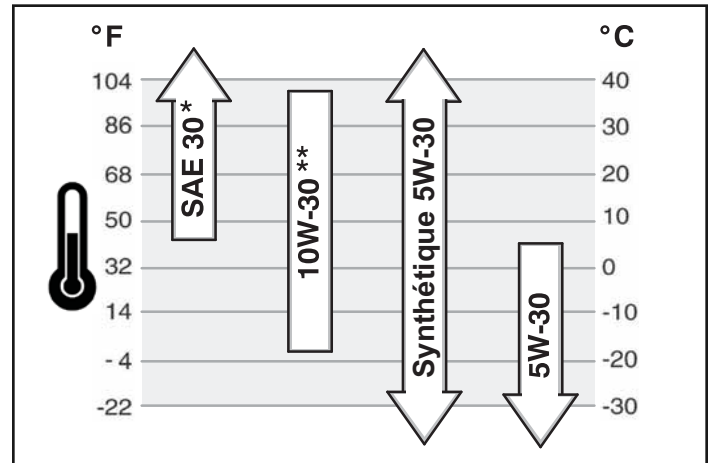

* Sous 4 °C (40 °F) l'utilisation de SAE 30 résultera à une difficulté de mise en marche.

** Au-dessus 27 °C (80 °F) l'utilisation de 10W-30 peut causer une augmentation de consommation d'huile. Vérifiez le niveau d'huile plus fréquemment.

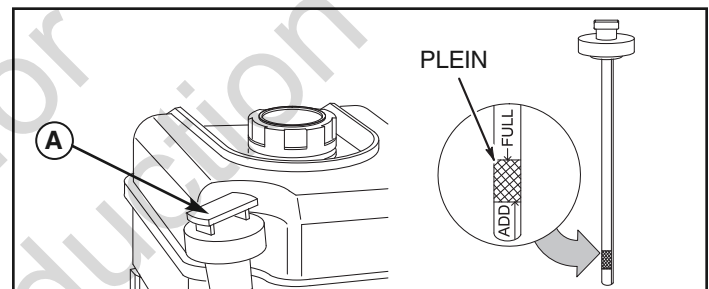

Vérifier l'huile

Figure 7

RECOMMANDATIONS CONCERNANT LE CARBURANT

Le carburant doit répondre à ces exigences :

- Essence sans plomb, propre et récemment achetée.
- Au minimum 87 octanes/87 AKI (91 RON). Utilisation en haute altitude, voir ci-dessous.
- De l'essence contenant jusqu'à 10 % d'éthanol (carburant) ou jusqu'à 15 % d'éther méthyl-tertiobutylique est acceptable.

AVIS: Ne pas utiliser d'essences non approuvées telles que l'E85 Ne pas mélanger de l'huile avec l'essence ou modifier le moteur afin qu'ils puissent utiliser des carburants alternatifs. Ceci endommagera les composants du moteur et ce dernier ne sera plus sous garantie.

Pour empêcher que de la gomme ne se forme dans le circuit d'alimentation, mélangez un stabilisateur de carburant à l'essence. Tous les carburants ne sont pas identiques. Si des problèmes de démarrage ou de performance se produisent, changez de fournisseur de carburant ou changez de marque. Le moteur est certifié pour fonctionner à partir de l'essence. Le système de contrôle des émissions pour ce moteur est EM (Modifications du moteur).

Haute altitude

À des altitudes supérieures à 1 524 mètres (5 000 pieds), de l'essence d'au minimum 85 octane/85 AKI (89 RON) est acceptable. Pour rester en conformité avec les normes d'émissions, un réglage pour les hautes altitudes est nécessaire. Faire fonctionner le moteur sans ce réglage donnera lieu à des performances moindres, une consommation de carburant supérieure et une augmentation des émissions. Consultez un revendeur agréé Briggs & Stratton Authorized pour avoir des informations sur les réglages de haute altitude.

Il n'est pas recommandé de faire fonctionner le moteur à des altitudes inférieures à 762 mètres (2 500 pieds) avec le kit haute altitude.

AJOUTER DU CARBURANT



AVERTISSEMENT :

Le carburant et ses vapeurs sont extrêmement inflammables et explosifs.

Un incendie ou une explosion peut provoquer des brûlures graves voire la mort.

Quand vous faites l'appoint en carburant

- Arrêtez le moteur et laissez-le refroidir au moins 3 minutes avant de retirer le bouchon de réservoir.
- Remplissez le réservoir de carburant à l'extérieur ou dans un endroit bien ventilé.
- Ne jamais remplir en excès le réservoir de carburant. Pour permettre à l'essence de se détendre, ne dépassez pas la base du col du réservoir de carburant en le remplissant.
- Gardez le carburant loin des étincelles, des flammes nues, des lampes témoins, de chaleur et d'autres sources d'allumage.
- Vérifiez les conduits d'essence, le réservoir, le bouchon du réservoir et les raccords pour y détecter toute fissure ou fuite. Remplacez si nécessaire.
- Si le carburant renverse, attendez jusqu'à ce qu'il soit vaporisé avant de mettre en marche le moteur.

1. Nettoyez la zone autour du bouchon de réservoir en enlevant toute la poussière et les débris. Retirez le bouchon du réservoir (G, Figure 3).
2. Remplissez le réservoir de carburant avec du carburant. Pour permettre à l'essence de se détendre, ne dépassez pas la base du col du réservoir de carburant en le remplissant.
3. Replacez le bouchon du réservoir.

MISE EN MARCHÉ DU MOTEUR

Assurez-vous que l'huile du moteur atteigne la marque PLEIN sur le bouchon/jauge d'huile. Le moteur de la souffleuse à neige est équipé d'un démarreur électrique sur courant alternatif et d'un démarreur manuel. Avant de mettre en marche le moteur, assurez-vous de bien lire le renseignement suivant.

Si le moteur est noyé, réglez le volet de départ à la position OUVERT/MARCHE et continuez d'essayer de mettre le moteur en marche.



AVERTISSEMENT : Le démarreur électrique est muni d'un cordon d'alimentation avec une fiche trifilaire conçue pour fonctionner à partir d'un CA de maison. Le cordon d'alimentation doit être mis à la terre en tout temps pour éviter la possibilité de choc électrique qui peut causer une blessure à l'opérateur. Suivez attentivement les instructions suivantes:

Assurez-vous que votre maison a un système trifilaire mis à la terre.

Si vous n'êtes pas certain, demandez à un électricien licencié. Si votre maison n'a pas de système trifilaire mis à la terre, n'utilisez pas un démarreur électrique sous cette condition.

Si votre maison a un système trifilaire mis à la terre mais une prise de courant trifilaire n'est pas disponible pour connecter le démarreur électrique, ayez une prise trifilaire installée par un électricien licencié.



AVERTISSEMENT : Pour connecter le cordon d'alimentation, connectez toujours le cordon d'alimentation premièrement au boîtier d'interrupteur situé sur le moteur et puis branchez l'autre bout dans une prise trifilaire mise à la terre.



AVERTISSEMENT : Pour déconnecter le cordon d'alimentation, débranchez toujours le bout branché dans la prise trifilaire mise à la terre premièrement.

Suivez les directives suivant pour mettre en marche le moteur:

1. Contrôler le niveau d'huile. Veuillez voir la section **Vérifiez / Ajoutez l'huile** dans le Manuel du moteur.
2. S'assurer de débrayer les commandes d'entraînement de l'équipement.
3. Appuyez sur le bouton MARCHE/ARRÊT (A, Figure 8) pour le mettre sur la position MARCHE.

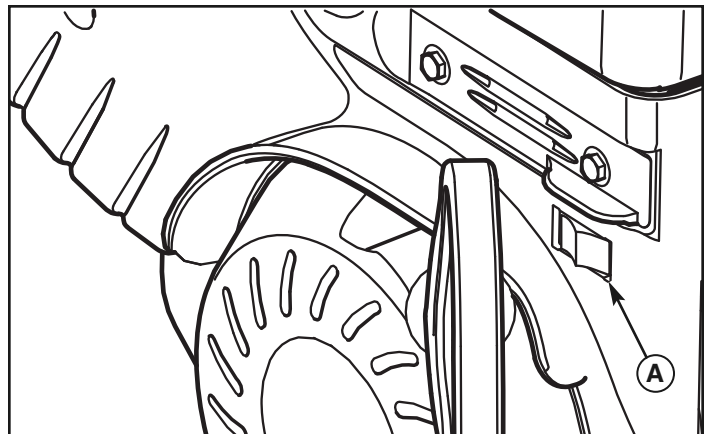

Démarrage du moteur

Figure 8

4. Insérez la clé de sécurité (A, Figure 9) dans la rainure de clavette et poussez complètement dans la position MARCHÉ.
5. Tournez le bouton du volet de départ (B) complètement de rotation droite lorsque le moteur est froid.

REMARQUE : Ne pas utiliser le starter pour faire démarrer un moteur chaud.

6. Poussez le bouton d'amorceur (C) deux fois.

REMARQUE : Ne pas utiliser l'amorceur pour faire démarrer un moteur chaud.

REMARQUE : Assurez-vous que le cordon de raccordement électrique est sortie de la prise de courant.

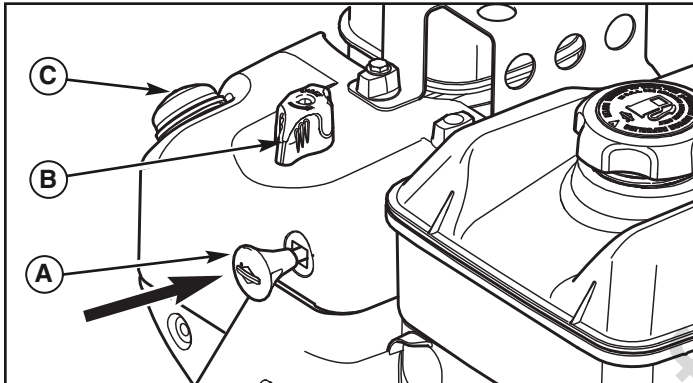

Insérez la clé de sécurité

Figure 9

7. **Démarrage rembobinage :** Maintenez fermement la poignée de corde du démarreur (A, Figure 10). Tirer la manette de cordon de démarreur lentement jusqu'à ce qu'une résistance se produise, puis tirer rapidement.

AVERTISSEMENT : Une rétraction rapide du cordon de démarreur (effet de rebond) tirera la main ou le bras de l'opérateur vers le moteur plus rapidement que l'on ne peut relâcher le cordon de démarreur. Des os cassés, des fractures, des blessures, ou des foulures peuvent en résulter. Lors du démarrage du moteur, tirer lentement le cordon du démarreur jusqu'à ce qu'une résistance se produise et tirer ensuite rapidement pour éviter tout effet de rebond.

REMARQUE : Si le moteur ne démarre pas au bout de trois essais, voir la section *Dépannage* du Manuel de moteur.

8. **Démarrage électrique :** Connecter d'abord la rallonge à la prise du cordon d'alimentation et ensuite dans une prise murale. Si un autre cordon de raccordement est nécessaire, assurez-vous qu'il est trifilaire.

AVERTISSEMENT : Si le cordon de raccordement est endommagé, il doit être remplacé par le fabricant (ou son agent agréé) ou par une personne qualifiée pour éviter le danger.

9. **Démarrage électrique :** Appuyez sur le bouton-poussoir du démarreur (A, Figure 11). Après la mise en marche du moteur, déconnectez premièrement le cordon de raccordement de la prise murale et après de la prise du cordon d'alimentation (B).

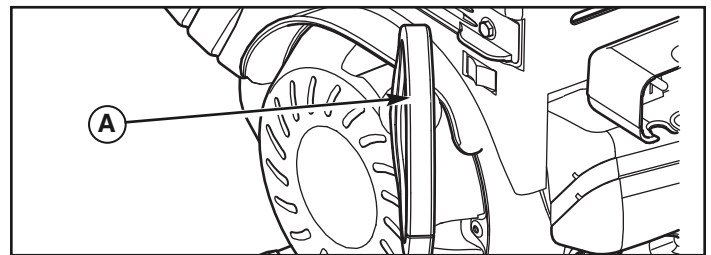

Démarrage à l'aide de la poignée du cordon

Figure 10

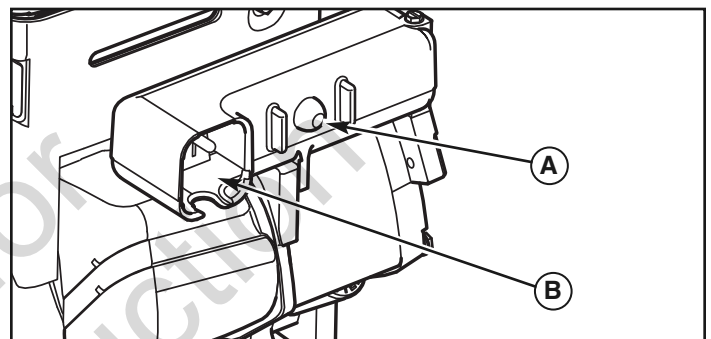

Démarrage à l'aide du démarreur électrique

Figure 11

IMPORTANT : Pour prolonger la durée de vie du démarreur, utiliser des cycles de démarrage courts (cinq secondes maximum). Attendre une minute entre les cycles de démarrage.

REMARQUE : Si le moteur de démarre au bout de trois essais, voir la section *Dépannage* dans le manuel de moteur.

ARRÊTER LE MOTEUR

Avant d'arrêter le moteur, faites-le tourner au ralenti pendant quelques minutes pour faciliter le séchage de toute humidité sur le moteur.

AVERTISSEMENT : L'essence et les vapeurs sont extrêmement inflammables et explosifs. Un incendie ou une explosion peut provoquer des brûlures graves voire la mort. N'étouffez pas le carburateur pour arrêter le moteur.

1. Appuyez sur le bouton MARCHÉ/ARRÊT (A, Figure 12) pour le mettre sur la position ARRÊT.
2. Enlevez la clé de sécurité (B). Gardez la clé de sécurité hors de la portée des enfants.

REMARQUE : Ne perdez pas la clé de sécurité. Gardez la clé de sécurité dans un endroit sûr. Le moteur ne fonctionnera pas sans la clé de sécurité.

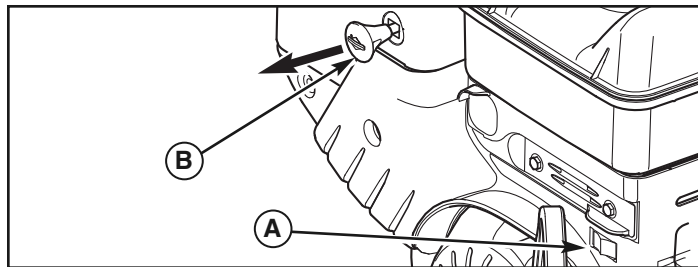

Arrêt du moteur

Figure 12

DÉGAGEMENT DE L'ÉJECTEUR BLOQUÉ

DANGER Le contact des mains avec la turbine rotative dans la goulotte d'éjection est la cause la plus courante de blessure associée aux souffleuses à neige. Ne dégagez ou débloqué jamais le conduit d'éjection avec vos mains ou pendant la mise en marche du moteur. Les doigts peuvent facilement être pris piège et une amputation traumatique ou dilacération grave en résultera.

- **ARRÊTEZ LE MOTEUR !**
- Attendez 10 secondes pour être certain que les ailettes de l'impulseur ont arrêté de tourner.
- Utilisez toujours un outil de nettoyage, non vos mains.

Un outil de nettoyage (A, Figure 13) est attaché soit à la poignée soit en haut du carter de la tarière. Utilisez l'outil de nettoyage pour retirer la neige du carter de la tarière.

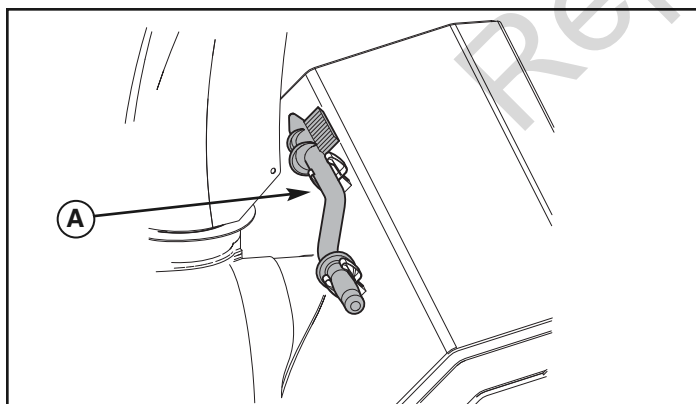

Outil de nettoyage

Figure 13

ASTUCES DE FONCTIONNEMENT

1. L'enlèvement efficace de la neige est accomplie lorsque la neige est enlevé immédiatement après la tombé.
2. Pour l'enlèvement complète de la neige, veuillez recouvrir partiellement la section traitée,
3. La neige devrait être déchargée au sens de vent lorsque possible.
4. Pour usage normal, baissez les patins à 3 mm (1/8 po) sous la barre de raclage. Pour des surfaces de neige extrêmement compacte, les patins peuvent être ajustés plus haut pour assurer un nettoyage efficace.
5. Sur des surfaces en gravier ou en gravillons, les patins devraient être réglés à 32 mm (1-1/4 pouce) de la barre de raclage (voir **Réglez la hauteur des patins** dans la section **Entretien** de ce manuel). Les pierres et le gravier ne doivent pas être ramassés et projetés par la machine.
6. Après l'enlèvement de la neige est accomplie, laissez le moteur reposer pour quelques minutes, pour fondre la neige et la glace accumulés sur le moteur.
7. Nettoyez la souffleuse à neige complètement après chaque usage.
8. Enlevez l'accumulation de la glace et de la neige et tous débris de la souffleuse à neige entièrement et nettoyez à grande eau (si possible) pour enlever tous sel ou autres produits chimiques. Essuyez la souffleuse à neige.
9. Avant de commencer la souffleuse à neige, inspectez toujours la tarière et l'impulseur pour accumulation de glace et/ou débris qui peut résulter au dommage à la souffleuse à neige.
10. Vérifiez à chaque fois le niveau d'huile avant la mise en marche. Assurez-vous que l'huile est à la marque PLEIN sur le bouchon d'huile/jauge d'huile.

TABLEAU DE MAINTENANCE

SOUFFLEUSE À NEIGE
Après chaque utilisation
Retirer la neige et débourber la souffleuse à neige pour éviter le gel des commandes
Toutes les 8 heures ou chaque jour
Effectuer les tests de sécurité de la souffleuse à neige
Toutes les 25 heures ou tous les ans *
Vérifier la pression des pneus
Vérifier la souffleuse à neige pour qu'il n'y ait pas d'éléments desserrés
Voir le revendeur tous les ans pour
Lubrifier les leviers de contrôle et la tringlerie
Lubrifier les charnières de déflecteur
Lubrifier le moteur de déflecteur (si la machine en est équipée)
Lubrifier l'engrenage de rotation de goulotte (si la machine en est équipée)

MOTEUR
Les 5 premières heures
Changer l'huile du moteur
Toutes les 8 heures ou chaque jour
Vérifier le niveau d'huile du moteur
Toutes les 50 heures ou tous les ans *
Changer l'huile du moteur
Vérifier le silencieux et le protecteur de silencieux
Voir le revendeur tous les ans pour
Remplacer la bougie d'allumage
Vérifier le dégagement de la valve

* Non nécessaire à moins qu'il y ait des problèmes de performance du moteur

CONTRÔLE DES ÉMISSIONS

L'entretien, le remplacement ou la réparation des dispositifs et des systèmes de contrôle des émissions gazeuses peut être effectué par tout établissement ou individu spécialisé dans la réparation des moteurs autres que les moteurs automobiles. Néanmoins, pour que les réparations soient prises en charge par Briggs & Stratton au titre de la garantie, l'intervention doit être effectuée par un Réparateur Agréé. Voir la **Garantie des émissions**.

MAINTENANCE DU MOTEUR

Vérifiez le niveau d'huile du carter de moteur - Avant de démarrer le moteur et après 8 heures d'utilisation continue. Ajoutez l'huile de moteur recommandé au besoin.

REMARQUE : Trop remplir le moteur peut affecter la performance. Serrez bien le bouchon d'huile pour empêcher l'échappement.

Vidangez l'huile - Toutes les 50 heures de fonctionnement ou au moins une fois par an, même si la souffleuse à neige a été utilisée moins de 50 heures. Utilisez de l'huile détergente propre de haute qualité. Remplissez le carter moteur à la ligne PLEIN du jauge d'huile (A, Figure 14). Assurez-vous que le contenu original est marqué : A.P.I qualité "SG" ou plus haut. N'utilisez pas de l'huile SAE10W40 (car la lubrification n'est peut-être pas suffisante).

Veillez voir le tableau pour recommandations d'huile.

Videz l'huile - Positionnez la souffleuse à neige de sorte que le bouchon de vidange d'huile (A, Figure 15) est au point le plus bas sur le moteur. Lorsque le moteur est chaud, enlevez le bouchon de vidange d'huile et le bouchon d'huile et videz l'huile dans un récipient approprié.

Remplacez le bouchon de vidange d'huile et serrez solidement. Remplissez le carter moteur avec de l'huile de moteur recommandée.

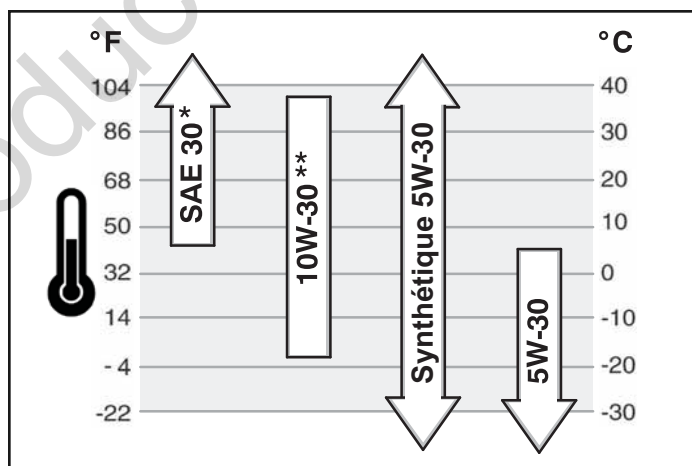

* Sous 4 °C (40 °F) l'utilisation de SAE 30 résultera à une difficulté de mise en marche.

** Au-dessus 27 °C (80 °F) l'utilisation de 10W-30 peut causer une augmentation de consommation d'huile. Vérifiez le niveau d'huile plus fréquemment.

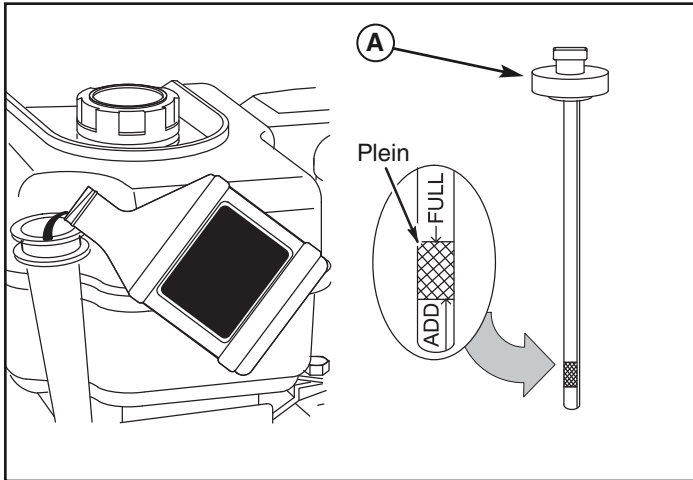

Vérifier le niveau d'huile du carter de moteur

Figure 14

Pour ajuster les patins, procédez comme suit:

1. Placez un bloc (égal à la hauteur du sol désiré) sous la barre de raclage près, mais pas sous le patin.
2. Desserrez les écrous de montage de patin (A, Figure 16) et poussez le patin vers le bas (B) jusqu'à ce qu'il touche le sol. Resserrez les écrous de montage.
3. Placez le patin de l'autre côté à la même hauteur.

REMARQUE : Assurez-vous que la souffleuse à neige est à la même hauteur des deux côtés.



AVERTISSEMENT : Assurez-vous de bien maintenir un déblaiement d'espace pour votre section en particulier. Les objets tels que le gravier, les pierres, ou les autres débris, si frappés par l'impulseur, peuvent être projetés avec une force suffisamment pour causer des blessures personnels, des dommages aux propriétés ou du dommage à la souffleuse à neige.

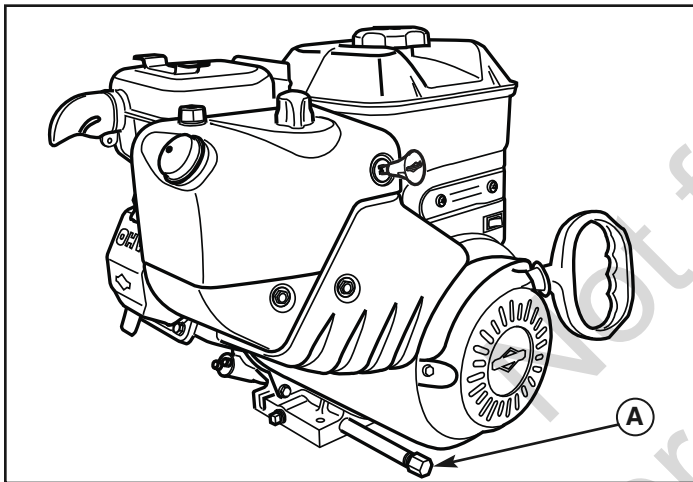

Bouchon de vidange d'huile

Figure 15

RÉGLAGE DE LA HAUTEUR DES PATINS



AVERTISSEMENT : Coupez toujours la machine, enlevez la clé de contact et déconnectez le fil de bougie d'allumage avant de procéder à toute réparation ou réglage.

Cette souffleuse à neige est munie de deux patins ajustables pour hauteur, attachés à l'extérieur du boîtier de la tarière. Ceux-ci élèvent le devant de la souffleuse à neige.

Lors de l'enlèvement de la neige d'une surface dure telle que les voies d'accès ou les trottoirs pavés, ajustez les patins vers le haut pour incliner le devant de la souffleuse à neige vers le bas.

Lors de l'enlèvement de la neige d'un endroit rocheux et non nivelé, élevez le devant de la souffleuse à neige en déplaçant les patins vers le bas. Ceci aidera à empêcher les pierres et les autres débris d'être ramassés et rejetés par les tarières.

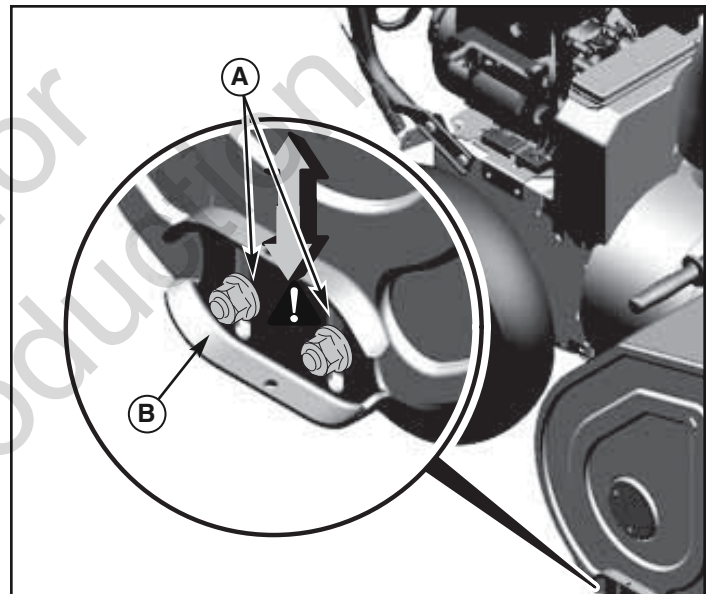

Régler la hauteur des patins

Figure 16

RÉGLAGE DU CÂBLE DE LA TARIÈRE



AVERTISSEMENT : Ne resserrer pas trop, car ceci peut lever le levier et causer l'entraînement de la tarière à être embrayé sans la dépression de la commande de la tarière d'entraînement.

1. Le levier de la tarière relâché, le crochet (A, Figure 17) devrait à peine toucher le levier (B) sans le lever. Il peut avoir un maximum de 0,8 mm (1/32 po) d'espace libre.
2. Pour ajuster, desserrer l'écrou (C) en maintenant les méplats d'ajustement (D) et en tournant l'écrou. Après, tournez les méplats d'ajustement et tenez l'écrou d'ajustement (E). La vis de réglage est une vis cruciforme et sa tête peut être tenue ou tournée en insérant un tournevis dans le ressort (F).
3. Tenez les méplats d'ajustement et serrez l'écrou.
4. Mise en marche du moteur et vérification de la tarière. La tarière ne doit pas être embrayée à moins que le levier de commande de la tarière est abaissé.
5. Avec le moteur en marche, abaissez complètement le levier d'entraînement de commande de la tarière. La tarière devrait être embrayée et en fonction normale.

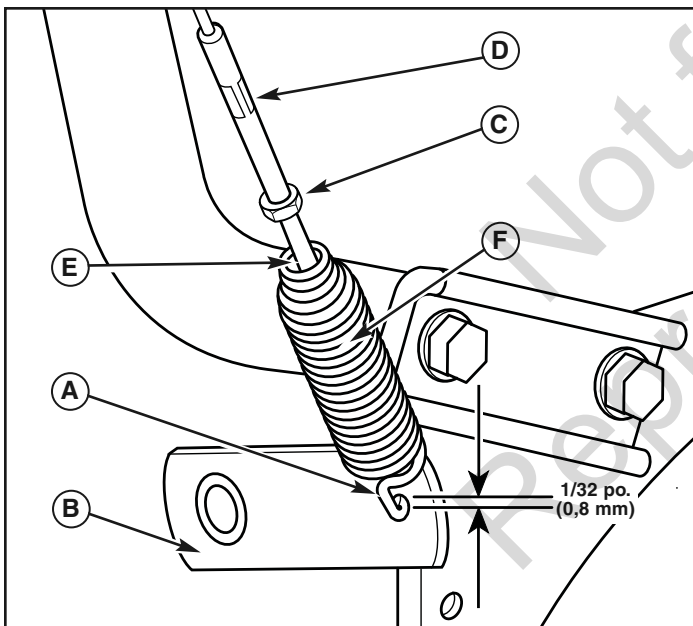

Réglage du câble de commande de tarière

Figure 17



AVERTISSEMENT : La tarière doit s'arrêter dans les 5 secondes. Si ce n'est pas le cas, consultez un revendeur agréé.

6. Relâchez le levier de commande de la tarière.
7. Si la tarière ne fonctionne pas convenablement, arrêtez le moteur et vérifiez une nouvelle fois le réglage du câble de commande de tarière.
8. Si la tringlerie d'entraînement est bien ajustée, la tension de la courroie d'entraînement de la tarière requiers possiblement un ajustement. Consultez un revendeur agréé.

VÉRIFICATION DES PNEUS

Vérifiez l'état des pneus. Vérifiez la pression d'air des pneus avec une jauge (veuillez voir Figure 18).



ATTENTION : Évitez les blessures! Lorsqu'elles sont mal entretenues les pièces des pneus et des jantes risquent de se séparer avec une force explosive.

- N'essayez pas de monter une roue sans l'équipement approprié et l'expérience pour exécuter le travail.
- Ne gonflez pas les pneus plus que la pression recommandée.
- Ne soudez ou ne chauffez pas la roue complète. La chaleur peut causer une augmentation de pression d'air résultant en une explosion. La soudure peut faiblir ou déformer la structure de la roue.
- Ne restez pas devant ou sur l'assemblage de pneu lors du gonflage. Utilisez des outils appropriés qui vous permet de tenir debout latéralement.

REMARQUE : Vérifiez le flanc du pneu pour connaître la pression d'air maximum. Veuillez NE PAS dépasser la limite.

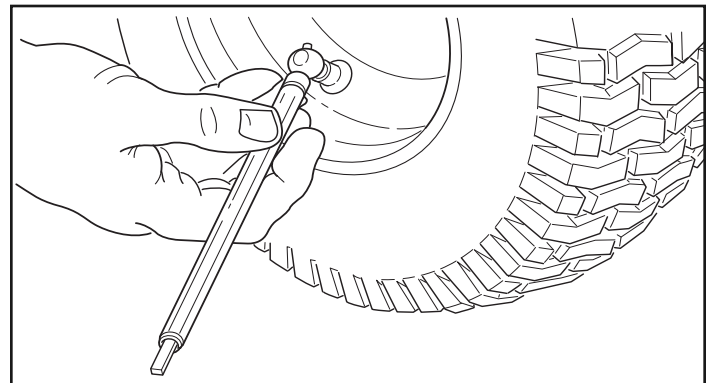

Vérification de la pression d'air des pneus

Figure 18

REPLACEMENT DE LA GOUPILLE DE CISAILLEMENT DE LA TARIÈRE

Les tarières sont fixées à l'arbre de tarière avec des goupilles de cisaillement spéciales conçues pour se casser si un objet venait se loger dans le logement de tarière. L'emploi d'une goupille de cisaillement plus dure diminuera la protection fournie par la goupille de cisaillement.

AVERTISSEMENT : Ne pas s'approcher de la goulotte d'éjection ou de la tarière lorsque le moteur tourne. Ne pas faire fonctionner le moteur avant d'avoir retiré les couvercles et les protections.

Dans la plupart des cas, si la tarière frappe un objet susceptible d'endommager l'unité, la goupille de cisaillement se cassera. Ceci protège la boîte de vitesse et les autres pièces de tout dommage.

Les goupilles de cisaillement (A, Figure 19) se trouvent sur l'arbre de tarière. Remplacer une goupille de cisaillement cassée comme suit.

1. Taper sur la goupille de cisaillement cassée avec un chasse-goupille.
2. Installer une nouvelle goupille de cisaillement et une nouvelle goupille fendue. Replier les extrémités de la goupille.

IMPORTANT : Ne pas remplacer les goupilles de cisaillement avec quoique ce soit d'autre que des goupilles de cisaillement de rechange de qualité adéquate. L'utilisation de boulons, de vis ou de goupilles de cisaillement plus durs risque d'endommager l'équipement.

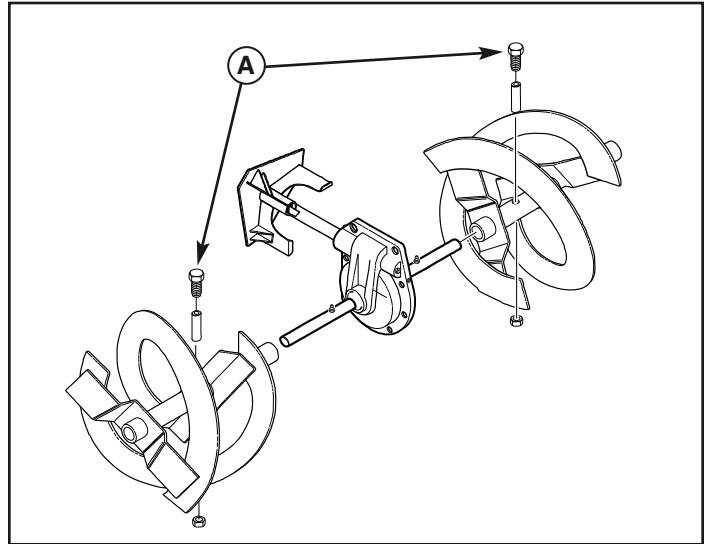

Remplacement de la goupille de cisaillement cassée **Figure 19**

ENTREPOSAGE



AVERTISSEMENT : N'entreposez pas le moteur, avec carburant dans le réservoir, à l'intérieur ou dans un endroit enfermé et mal ventilé où les vapeurs du carburant peuvent atteindre une flamme nue, une étincelle ou une flamme d'allumage comme une fournaise, une chauffe-eau, une sècheuse, etc.

Manipuler l'essence avec prudence. Il est très inflammable et l'utilisation négligente peut résulter à un dommage à votre personne et/ou propriété provenant d'un feu.

Videz le carburant dans des récipients approuvés à l'extérieur, loin d'une flamme nue.

Si la souffleuse à neige doit être remise pendant trente (30) jours ou plus à la fin de la saison des neiges, les mesures suivantes sont recommandées pour les préparatifs de remisage de votre souffleuse à neige.

REMARQUE : L'essence doit être enlevée ou traitée pour empêcher la formation de dépôts de gomme dans le réservoir, le filtre, le tuyau et le carburateur pendant l'entreposage.

1. Enlevez l'essence en laissant le moteur fonctionner jusqu'à ce que le réservoir est vide et le moteur arrête. Si vous ne voulez pas enlever l'essence, ajoutez du stabilisateur d'essence à l'essence dans le réservoir pour minimiser le dépôt de la gomme et acides. Si le réservoir est presque vide, mélangez le stabilisateur avec de l'essence frais dans un récipient séparé et ajoutez du mélange au réservoir. *Suivez toujours les instructions sur le récipient du stabilisateur. Puis faites fonctionner le moteur au moins 10 minutes après que le stabilisateur est ajouté pour permettre le mélange d'atteindre le carburateur. Remisez la souffleuse a neige dans un endroit sûr.*
2. Vous pouvez aider votre moteur (4-cycles seulement) dans une bonne condition de fonctionnement en changeant l'huile avant l'entreposage.
3. Lubrifiez la section du piston/cylindre. Ceci peut être accomplie en enlevant premièrement la bougie d'allumage et injecter de l'huile propre dans le trou du bougie. Puis couvrir le trou de la bougie d'allumage avec un linge pour absorber les gouttelettes d'huile. Après, faites tourner le moteur en tirant le démarreur deux ou trois fois. Finalement, réinstallez la bougie d'allumage et attachez le fil de bougie.
4. Nettoyez complètement la souffleuse à neige.
5. Lubrifiez tous les points de lubrifications (voir un revendeur agréé).

6. Assurez-vous que tous les écrous, les boulons et les vis sont fixés solidement. Inspectez toutes les pièce amovibles pour dommage, brisure et usure. Remplacez si nécessaire.
7. Retouchez toutes les surfaces rouillées ou écaillées; sablez légèrement avant de peindre.
8. Couvrez les pièces nues de métal du boîtier de la tarière de la souffleuse à neige, et de l'impulseur avec un antirouille.
9. Si possible, entreposez votre souffleuse à neige à l'intérieur et couvrez-la pour protection contre la poussière et la saleté.
10. Sur des modèles avec des guidons repliables, désérrez les boutons fixés au guidon supérieur. Retournez le guidon supérieur.
11. Si la machine doit être entreposée à l'extérieur, emboîtez la souffleuse à neige et assurez que la machine entière ne touche pas le sol. Couvrez la souffleuse à neige avec une toile épaisse.

ENLÈVEMENT DE L'ENTREPOSAGE

1. Mettez la poignée supérieure en position de marche, resserrez les boutons attachant la poignée supérieure.
2. Remplissez le réservoir de carburant avec du carburant récemment acheté.
3. Vérifiez la bougie d'allumage. Assurez-vous que l'écartement soit correct. Si la bougie est usée ou endommagée, remplacez-la avant toute utilisation.
4. S'assurer de bien serrer toutes les fixations.
5. Assurez-vous que les protections, les éléments protecteurs et les carters soient en place.
6. Assurez-vous que tous les réglages soient les bons.

DÉPANNAGE

PROBLÈME	VÉRIFIEZ QUE	SOLUTION
La tarière s'arrête dans les 5 secondes suivant le relâchement du levier de commande droit.	La commande Free-Hand™ est ACTIVE.	Relâchez à la fois la commande de tarière et les leviers de commande de traction/Free-Hand™ pour arrêter la tarière.
	La commande Free-Hand™ ne fonctionne pas correctement (ne réussit pas à passer le test de sécurité 3).	Consultez un revendeur agréé.
	Câble de commande de tarière déréglé (ne réussit pas à passer le test de sécurité 1).	Réglez le câble de commande de tarière. Se reporter à « Réglage du câble » dans la section Entretien de ce manuel. Assurez-vous que la commande de tarière passe avec succès le test de sécurité 1.
	Rouleau de guidage de la courroie de transmission de la vis déréglé.	Consultez un revendeur agréé.
La goulotte d'éjection ou le déflecteur ne fonctionne pas (commande électrique).	Panne électrique.	Consultez un revendeur agréé.
La goulotte d'éjection ou le déflecteur ne fonctionne pas (commande à distance-manuelle).	La goulotte d'éjection ou le déflecteur sont déréglés ou nécessitent d'être lubrifiés.	Consultez un revendeur agréé.
Le moteur ne réussit pas à démarrer.	La clé manque.	Tournez la clé sur la position MARCHE.
	Impossibilité de démarrer au starter un moteur froid.	Appuyez deux fois sur le bouton d'amorce et démarrez.
	La soupape d'arrêt de carburant est sur la position FERMÉ (si la machine en est équipée).	Tournez la soupape sur la position OUVERT.
	Panne de carburant.	Remplissez le réservoir de carburant.
	Starter en position ARRÊT - moteur froid.	Tournez le starter sur MARCHE, réglez la manette de gaz sur RAPIDE.
	Moteur noyé.	Tournez le starter sur ARRÊT; essayez de démarrer.
	Pas d'étincelle.	Consultez un revendeur agréé.
	Eau dans le carburant ou carburant usagé.	Videz le réservoir. (Débarassez-vous du carburant dans un dépôt de déchets dangereux). Remplissez avec du carburant récemment acheté.
	Cordon électrique non branché ou mauvais fonctionnement (modèles à démarrage électrique).	Brancher le cordon électrique ou le remplacer s'il est défectueux.
Le moteur démarre difficilement ou tourne mal.	Mélange trop riche.	Tournez le starter sur la position ARRÊT.
	Bougie défaillante, encrassée ou dont l'écartement des électrodes est mal réglé.	Consultez un revendeur agréé.
	La calotte d'aération est bloquée.	Dégagez les orifices de ventilation.
Vibrations excessives.	Pièces détachées ou turbine/tarière endommagée.	Arrêtez immédiatement le moteur. Consultez un revendeur agréé.

PROBLÈME	VÉRIFIEZ QUE	SOLUTION
La souffleuse à neige en marche avant ou arrière ne s'arrête pas quand le levier de commande de traction est débrayé.	Commande de traction dérégulée (ne réussit pas à passer le test de sécurité 2).	Consultez un revendeur agréé.
La souffleuse à neige tire d'un côté.	Pression des pneus inégale.	Vérifier la pression des pneus.
	Une roue est réglée en mode roue libre. (La goupille de verrouillage de traction est dans le trou EXTÉRIEUR). Modèles équipés de goupilles de roue.	Assurez-vous que la goupille de verrouillage de traction gauche soit bien dans les trous INTÉRIEURS (pour embrayer l'entraînement de traction).
La barre-grattoir ne nettoie pas les surfaces en dur.	Patins mal réglés.	Réglez le cas échéant les patins.
La fraiseuse à neige ne réussit pas à se déplacer à faible vitesse.	La commande de traction est dérégulée.	Amenez le levier de sélection de vitesse à la vitesse supérieure. Si rien ne change, consultez un revendeur agréé.
La fraiseuse à neige ne réussit pas à se déplacer en marche avant ou arrière quelle que soit la vitesse.	Courroie d'entraînement lâche ou bien endommagée.	Consultez un revendeur agréé.
	La commande de traction est dérégulée.	Consultez un revendeur agréé.
	Disque de friction usé ou endommagé.	Consultez un revendeur agréé.
La machine refuse d'éjecter la neige.	Câble de commande de tarière dérégulé.	Réglez le câble de commande de tarière. Se reporter à « Réglage du câble » dans la section Entretien de ce manuel.
	Courroie d'entraînement de tarière lâche ou bien endommagée.	Consultez un revendeur agréé.
	Goupille de cisaillement cassée.	Remplacer la goupille de cisaillement. Se reporter à « Remplacement de la goupille de cisaillement de tarière » dans la section Entretien de ce manuel.
	Goulotte d'éjection obstruée par de la neige.	Arrêtez immédiatement le moteur. Toujours utiliser un outil de nettoyage pour déboucher une goulotte d'éjection obstruée, et non les mains. Nettoyez la goulotte d'éjection et l'intérieur du carter de tarière. Se reporter à « Avertissements » dans la section Sécurité de l'opérateur .
	Objet étranger logé dans la tarière.	Arrêtez immédiatement le moteur. Toujours utiliser un outil de nettoyage pour déboucher une goulotte d'éjection obstruée, et non les mains. Retirez l'objet de la tarière. Se reporter à « Avertissements » dans la section Sécurité de l'opérateur .

GARANTIE LIMITÉE

Si une pièce de cet équipement présente un vice de matériau ou de fabrication, Briggs & Stratton Power Products Group, LLC la réparera ou la remplacera gratuitement. Si une pièce du moteur Briggs and Stratton (si équipé) présente un vice de matériau ou de fabrication, Briggs & Stratton Corporation la réparera ou la remplacera gratuitement. Les frais de transport du produit à réparer ou remplacer seront, dans le cadre de cette garantie, réglés par l'acheteur. Cette garantie est en vigueur pour les périodes de temps et conformément aux conditions stipulées ci-dessous. Pour obtenir le service de garantie, veuillez vous adresser au distributeur autorisé le plus proche dont vous trouverez les coordonnées sur www.BriggsandStratton.com.

Il n'existe aucune autre garantie expresse. Les garanties implicites, y compris celles de qualité marchande et d'adaptation à un emploi particulier, sont limitées à une année à partir de la date d'acquisition ou conformément à ce qui est prévu par la loi. La responsabilité juridique pour les dommages consécutifs ou indirects est exclue dans la mesure où l'exclusion est autorisée par la loi.

Certains États ou pays ne permettent pas les limitations de durée de la garantie implicite. Certains États ou pays n'autorisent pas l'exclusion ou la limitation des dommages consécutifs ou indirects. Dans ce cas, la limitation ci-dessus ne s'applique pas à votre cas. La présente garantie vous offre des droits juridiques spécifiques et il se peut que vous ayez d'autres droits qui varient d'une juridiction à une autre, ou de pays à pays.

PÉRIODE DE GARANTIE

Article	Utilisation par le consommateur	Utilisation commerciale :
Équipement	2 années	90 jours
Moteur*	2 années	90 jours
Batterie	1 an	1 an

La garantie commence à la date d'acquisition du produit par le consommateur au détail ou commercial final, et continue tout au long de la période indiquée ci-dessus. « Utilisation par le consommateur » signifie que le produit sera utilisé par un consommateur au détail dans un but privé. « Utilisation commerciale » indique toutes les autres utilisations possibles, y compris commerciales, génératrices de revenus ou locatives. Une fois que le produit a été utilisé dans un but commercial, il sera considéré comme d'utilisation commerciale dans le cadre de cette garantie.

Aucun enregistrement de la garantie n'est nécessaire pour obtenir la garantie des produits de marque Briggs & Stratton. Veuillez garder le reçu de votre achat. Si vous ne pouvez pas fournir la preuve de l'achat au moment de faire une demande se rapportant à la garantie, la date de fabrication du produit sera utilisée pour déterminer l'admissibilité à la garantie.

À PROPOS DE VOTRE GARANTIE

Nous sommes totalement disponibles à réaliser des réparations dans le cadre de la garantie et nous nous prions d'accepter nos excuses anticipées pour les désagréments éventuels. Le service de garantie est offert uniquement par l'intermédiaire des distributeurs autorisés par Briggs & Stratton ou BSPPG, LLC.

Parfois les demandes de réparations dans le cadre de la garantie peuvent ne pas être pertinentes. Cette garantie couvre uniquement les vices de matériau ou de fabrication. Elle ne couvre pas des dommages causés par une mauvaise utilisation ou des abus, un mauvais entretien ou une réparation incorrecte, une usure normale ou l'utilisation de carburant vicié ou non approuvé.

Mauvaise utilisation et abus - Une bonne utilisation, telle que prévue, du produit est décrite dans le manuel de l'opérateur. L'utilisation de la machine de façon autre que celle décrite dans le manuel de l'opérateur ou son utilisation après qu'elle ait été endommagée annulera la garantie. Vous ne pourrez vous prévaloir de la garantie si le numéro de série sur la machine a été supprimé ou si la machine a été modifiée d'une manière quelconque, ou si elle présente des preuves d'abus, tel que coups, corrosion par l'eau ou des produits chimiques.

Mauvais entretien ou réparation - Cette machine doit être entretenue conformément aux procédures et aux intervalles indiqués dans le manuel de l'opérateur, l'entretien et les réparations doivent être effectués avec des pièces d'origine Briggs & Stratton. Les dommages causés par un manque d'entretien ou l'utilisation de pièces n'étant pas d'origine ne sont pas couverts par la garantie.

Usure normale - Comme tous les appareils mécaniques, malgré un bon entretien, le vôtre est sujet à une usure. La présente garantie ne couvre pas les réparations lorsque la durée de vie de la machine s'est achevée après une utilisation normale. Les articles d'entretien et d'usure, tels que filtres, courroies, lames et plaquettes de freins (les plaquettes de frein moteur sont couvertes) ne sont pas couverts par la garantie, uniquement en raison de leur caractéristique d'usure, à moins que la cause soit due à des vices du matériel ou de fabrication.

Carburant vicié - Afin de fonctionner correctement, cette machine doit être alimentée avec un carburant propre conforme au critère précisé dans le manuel de l'opérateur. Les dommages causés par un carburant vicié (fuites de carburant, conduites bouchées, soupapes collantes, etc.) ne sont pas couverts par la garantie.

* Concerne les moteurs Briggs & Stratton seulement. La couverture pour les moteurs autres que Briggs & Stratton est offerte par le fabricant du moteur.

Déclaration de garantie du système de contrôle des émissions de l'État de Californie, de l'U.S. EPA et de Briggs & Stratton Corporation Droits et obligations du propriétaire au titre de la garantie

Le California Air Resources Board (CARB), l'U.S. EPA et Briggs & Stratton (B&S) ont le plaisir de vous expliquer la garantie du système de contrôle des émissions pour votre moteur/équipement fabriqué depuis 2009. En Californie, les petits moteurs à usage non routier et les gros moteurs à explosion d'un litre ou moins, neufs, doivent être conçus, fabriqués et équipés pour répondre aux normes sévères anti-effet de serre de l'État. B&S doit garantir le système de contrôle des émissions de votre moteur/équipement pendant les durées indiquées ci-après, en supposant que le moteur ou l'équipement n'ait pas fait l'objet d'abus, de négligence ou d'un mauvais entretien.

Le système de contrôle des émissions peut comprendre des pièces comme le carburateur ou le système d'injection de carburant, le réservoir de carburant, le système d'allumage et le convertisseur catalytique. Des durites, des courroies, des connecteurs, des capteurs et d'autres assemblages impliqués dans les émissions peuvent aussi en faire partie.

Si la condition de garantie est remplie, B&S réparera gratuitement votre moteur/équipement y compris le diagnostic, les pièces et la main-d'œuvre.

Couverture de la garantie du fabricant:

Les petits moteurs à usage non routier et les gros moteurs à explosion d'un litre ou moins sont garantis pendant une période de deux (2) ans. Si une pièce liée aux émissions de votre moteur/équipement est défectueuse, Briggs & Stratton la réparera ou la remplacera.

Dispositions de la garantie du système de contrôle des émissions de Briggs & Stratton

Suivent les dispositions particulières de la couverture de la garantie du système de contrôle des émissions. Elles viennent en complément de la garantie des moteurs B&S pour les moteurs non réglementés qui se trouve dans le manuel d'utilisation.

1. Pièces relatives au contrôle des émissions garanties

La couverture au titre de cette garantie ne s'étend qu'aux pièces énumérées ci-dessous (celles du système de contrôle des émissions) dans la mesure où ces pièces étaient présentes dans le moteur au moment de l'achat.

a. Système de dosage du carburant

- Système d'enrichissement pour démarrages à froid (starter)
- Carburateur et pièces internes
- Pompe à carburant
- Durit et raccords de carburant, colliers
- Réservoir de carburant, bouchon et câble d'attache
- Réservoir à charbon activé

b. Système d'admission d'air

- Filtre à air
- Collecteur d'admission
- Conduite de vidange et de mise à l'air

c. Système d'allumage

- Bougie(s)
- Système d'allumage par volant magnétique

d. Système catalytique

- Convertisseur catalytique
- Collecteur d'échappement
- Système d'injection d'air ou soupape d'impulsion

e. Pièces diverses utilisées dans les systèmes ci-dessus

- Soupapes et contacteurs de dépression, de température, de position et de durée
- Raccords et assemblages

2. Durée de la couverture

Pendant une période de deux (2) ans à compter de la date de l'achat initial, B&S garantit à l'acheteur initial et à chaque acheteur suivant que le moteur est conçu, fabriqué et équipé de manière à être en conformité avec toutes les réglementations applicables adoptées par l'Air Resources Board, qu'il est exempt de tout défaut de matière ou de construction susceptible d'entraîner la défaillance d'une pièce garantie et qu'il est matériellement identique en tous points au moteur décrit dans la demande de certification du fabricant. La période de garantie démarre à la date de l'achat initial du moteur.

Responsabilités du propriétaire au titre de la garantie:

- En tant que propriétaire d'un moteur/équipement, vous êtes responsable de l'entretien nécessaire indiqué dans le manuel d'utilisation. B&S recommande de conserver toutes les factures de maintenance de votre moteur/équipement mais B&S ne peut renier la garantie uniquement à cause de l'absence de factures ou parce que tous les entretiens n'ont pas été effectués en temps prévu.
- En tant que propriétaire d'un moteur/équipement, vous devez néanmoins savoir que B&S peut refuser d'appliquer la garantie si la défectuosité de votre moteur/équipement ou d'une partie de celui-ci est due à un abus, une négligence, un entretien non correct ou des modifications non approuvées.
- Vous avez la responsabilité de confier votre moteur/équipement à un centre de distribution, un Réparateur Agréé ou toute entité équivalente de B&S, selon la solution applicable, dès que le problème apparaît. Les réparations effectuées sous garantie doivent l'être en un temps raisonnable qui ne doit pas excéder trente (30) jours. Si vous avez des questions concernant vos droits et vos responsabilités au titre de la garantie, contactez B&S au (414) 259-5262.

La garantie sur les pièces liées aux émissions est comme suit:

- Toute pièce garantie dont le remplacement n'est pas prévu dans le cadre de la maintenance obligatoire indiquée dans le manuel d'utilisation fourni est garantie pendant la période susmentionnée. Si cette pièce se révélait être défectueuse au cours de la période de garantie, elle serait réparée ou remplacée par B&S sans aucun frais pour le propriétaire. La pièce ainsi réparée ou remplacée sera garantie pour la période restante.
- Toute pièce garantie dont seule une inspection régulière est prévue dans le manuel d'utilisation fourni est garantie pendant la période susmentionnée. La pièce réparée ou remplacée dans le cadre de la garantie sera garantie pour la période restante.
- Toute pièce garantie dont le remplacement est prévu dans le cadre de la maintenance obligatoire indiquée dans le manuel d'utilisation fourni est garantie pendant la période précédant le premier remplacement prévu de cette pièce. Si cette pièce se révélait être défectueuse avant le premier remplacement prévu, elle serait réparée ou remplacée par B&S sans aucun frais pour le propriétaire. La pièce ainsi réparée ou remplacée sera garantie pour la période restante précédant le premier remplacement prévu de ladite pièce.
- Les pièces ajoutées ou modifiées qui ne sont pas exemptées par l'Air Resources Board ne peuvent être utilisées. L'utilisation par le propriétaire de pièces ajoutées ou modifiées non exemptées sera un motif de rejet de toute réclamation. Le fabricant ne peut en aucun cas être tenu de garantir les défaillances de pièces garanties dues à l'utilisation de pièces non exemptées ajoutées ou modifiées.

3. Couverture des conséquences

La présente couverture s'étend à la défaillance de tout composant du moteur due à la défaillance d'une pièce liée aux émissions garantie.

4. Réclamations et exclusions de garantie

Les réclamations sous garantie seront présentées selon les dispositions de la police de garantie des moteurs de B&S. La garantie ne couvre pas les défaillances de pièces liées aux émissions qui ne sont pas des pièces B&S d'origine ou les défaillances de pièces qui ont fait l'objet d'abus, de négligence ou d'un mauvais entretien ainsi qu'indiqué dans la police de garantie des moteurs de B&S. B&S n'est pas tenu de couvrir la garantie des défaillances des pièces liées aux émissions dues à l'utilisation de pièces rajoutées ou modifiées.

Consultez les informations sur la période de durabilité des émissions et l'indice d'air sur l'étiquette d'émissions du petit moteur à usage non routier

Les moteurs qui sont certifiés conformes à la norme d'émissions relatives aux petits moteurs à usage non routier du California Air Resources Board (CARB) doivent afficher l'information concernant la période de durabilité des émissions et l'indice d'air. Cette information est indiquée sur les étiquettes apposées sur les moteurs par Briggs & Stratton. L'étiquette du moteur indique les informations de certification.

La **période de durabilité des émissions** indique le nombre d'heures d'utilisation normale pour lequel le moteur est certifié conforme aux normes d'émissions sous réserve d'un entretien approprié tel qu'indiqué dans le manuel d'utilisation et d'entretien. Les catégories suivantes sont utilisées:

Modéré:

le moteur est certifié conforme pour 125 heures d'utilisation normale,

Intermédiaire:

le moteur est certifié conforme pour 250 heures d'utilisation normale.

Étendu:

le moteur est certifié conforme pour 500 heures d'utilisation normale. Par exemple, une tondeuse à conducteur marchant classique est utilisée 20 à 25 heures par an. Par conséquent, la **période de durabilité des émissions** d'un moteur de catégorie **intermédiaire** équivaudrait à une douzaine d'années.

Les moteurs Briggs & Stratton sont certifiés conformes aux normes environnementales d'émissions de la United States Environmental Protection Agency (U.S. EPA) Phase 2. Pour les moteurs certifiés Phase 2, la période de conformité d'émissions mentionnée sur les étiquettes indique le nombre d'heures d'utilisation pour lequel le moteur est en conformité avec les normes fédérales.

Pour les moteurs de cylindrée inférieure à 225cm³.

Catégorie C = 125heures, catégorie B = 250heures et catégorie A = 500heures.

Pour les moteurs de plus de 225 cm³.

Catégorie C = 250 heures, catégorie B = 500 heures et catégorie A = 1000 heures.

SPÉCIFICATIONS

Modèle n°

1695908

MOTEUR :

Marque	Briggs et Stratton
Série de modèle	Snow Series™
Couple de serrage*	11,5 T.P. à 3 060 tr/min
Type	4-cycle - OHV
Cylindrée	249 cm ³ (15,2 po ³)
Démarrage du système	Lanceur électrique 110 V avec cordon
Alternateur	9 Amp Reg.
Capacité d'huile	0,59 litre (20 oz)
Huile moteur	Synthétique 5W30
Volume du réservoir de carburant	2,8 litres (3 pintes) w/Fresh Start™
Entrefer de la bougie d'allumage	0,76 mm (0,030 po)
Résistance de bougie d'allumage	481055
Bougie d'allumage en platine de longue durée	5066
Système d'allumage	Ce système de bougie d'allumage est conforme à la norme canadienne ICES-002.

TARIÈRE / IMPULSEUR :

Largeur de nettoyage	68,6 cm (27 po)
Hauteur d'admission	49,5 cm (19,5 po)
Diamètre de la tarière / impulseur	30 cm (12 po)
Nombre d'ailettes de l'impulseur	3

GOULOTTE :

Défecteur de goulotter	À distance
Rotation de la goulotte	Électrique 200°

SYSTÈME D'ENTRAÎNEMENT :

Type d'entraînement	Disque de friction - Goupille de verrouillage de traction
Vitesses d'entraînement	6 vitesses avant, 2 marche arrière
Dimension des pneus	41 x 12 cm (16 x 4.8 po)
Gonflage des pneus	Voir le flanc du pneu pour connaître le gonflage approprié.

Information sur la puissance nominale du moteur

*Les étiquettes de puissance nominale brute pour les modèles de moteurs à essence individuels répondent au code J1940 (Small Engine Power & Torque Rating Procedure) de la SAE (Society of Automotive Engineers) ; et la performance nominale a été obtenue et corrigée conformément à SAE J1995 (Révision 2002-05). Les valeurs de couple sont dérivées à 3060 tr/min ; les valeurs de puissance sont dérivées à 3600 tr/min. La puissance de moteur brute réelle peut être inférieure et est affectée par, sans en exclure d'autre, les conditions de fonctionnement ambiantes et la variabilité d'un moteur à l'autre. Étant donné la vaste gamme de produits sur lesquels sont placés nos moteurs et la variété des questions environnementales applicables à l'utilisation de l'équipement, le moteur à essence ne développera pas la puissance nominale brute lorsqu'il est utilisé dans une machine électrique (puissance réelle « sur site » ou nette). La différence est due à plusieurs facteurs parmi lesquels, sans en exclure d'autres, accessoires (filtre à air, échappement, charge, refroidissement, carburateur, pompe à essence, etc.), limitations d'application, conditions de fonctionnement ambiantes (température, humidité, altitude) et variabilité d'un moteur à l'autre. En raison des limites de fabrication et de capacité, Briggs & Stratton peut substituer un moteur d'une puissance nominale supérieure pour le moteur de cette série.

Not for
Reproduction

Not for
Reproduction

SNAPPER

Snapper, Inc.
P. O. Box 702
Milwaukee, WI U. S. A.
1-800-837-6836
www.snapper.com

Copyright © 2010 Briggs & Stratton Power Products Group, LLC
Milwaukee, WI, EU. Tous droits réservés.